

eureka

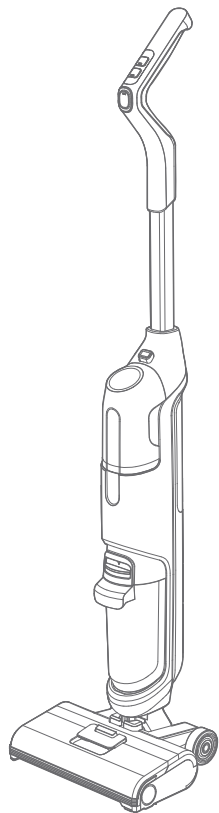

INSTRUKCJA OBSŁUGI

NEW400

Odkurzacz pionowy

Przed rozpoczęciem użytkowania należy zapoznać się z instrukcją obsługi.

SPIS TREŚCI

Środki ostrożności	03
Zawartość opakowania	06
Opis akcesoriów	08
Zasady montażu odkurzacza	09
Zasady obsługi odkurzacza	10
Korzystanie z funkcji samoczyszczenia	11
Ładowanie odkurzacza	12
Czyszczenie zbiornika brudnej wody	13
Czyszczenie wałka szczotki i pokrywy	14
Opis wskaźników	15
Rozwiązywanie problemów	16

ŚRODKI OSTROŻNOŚCI

Przed rozpoczęciem korzystania z produktu należy dokładnie zapoznać się z treścią niniejszej instrukcji i zainstalować urządzenie, postępując zgodnie z opisanymi w niej krokami. Instrukcję należy przechowywać w bezpiecznym miejscu. W przypadku przekazania produktu do użytkowania osobie trzeciej należy dołączyć niniejszą instrukcję do urządzenia. Obsługa niezgodna z niniejszą instrukcją może spowodować uszkodzenie produktu lub poważne obrażenia ciała. Produkt nadaje się wyłącznie do pracy w normalnych warunkach domowych, ale nie do użytku przemysłowego lub na zewnątrz.

Produkty nie są przeznaczone do użytku przez osoby z upośledzeniem fizycznym, sensorycznym lub intelektualnym lub osoby bez doświadczenia i zdrowego rozsądku (w tym dzieci), chyba że są one nadzorowane lub poinstruowane w celu zapewnienia bezpiecznego użytkowania.

- Ten produkt jest odpowiedni do twardych powierzchni floors w środowisku wewnętrznym, w tym woskowanych, kamiennych, gumowych, marmurowych, granitowych, lastrykowych, z litego drewna, kompozytowych, bambusowych powierzchni, a także płytek szklanych, okładzin ceramicznych i innych podłóg. Użycie produktu na nierównym podłożu może nie przynieść najlepszych rezultatów.
- Nie używaj tego produktu w pobliżu lub na powierzchni łatwopalnych i wybuchowych przedmiotów, które mogą spowodować pożar i wybuch. Nie używaj tego produktu w pobliżu działającego kominka lub grzejnika, aby zapobiec deformacji obudowy urządzenia.
- Nie używaj urządzenia do czyszczenia substancji o wysokiej temperaturze (niedopałków papierosów, zapalek, gorącego popiołu itp.), substancji ultradelikatnych (takich jak wapno, cement, wióry drzewne, proszek gipsowy, popiół, węgiel drzewny itp.), substancji niebezpiecznych (takich jak rozpuszczalniki, środki odkamieniające itp.), substancji chemicznych (takich jak substancje kwaśne, detergenty itp.) oraz innych substancji o niepewnych właściwościach fizycznych.
- Nie należy używać odkurzacza do pochłaniania detergentów, nafty, benzyny, alkoholu, farb lub perfum, ponieważ może to spowodować zwarcie, pożar lub wybuch.
- Nie używaj odkurzacza do pochłaniania toneru używanego w drukarkach laserowych i kopiarkach, ponieważ może to spowodować zwarcie, pożar lub wybuch.
- Nie należy używać tego odkurzacza do pochłaniania ostrych lub dużych przedmiotów, takich jak odłamki szkła, małe zabawki, szpilki, spinacze, kamienie, gips i duże kawałki papieru, ponieważ może to spowodować zablokowanie i uszkodzenie urządzenia.
- Nie używaj odkurzacza do pochłaniania płonących lub dymiących przedmiotów, takich jak sadza z niewygaszonego źródła ciepła, płonące niedopałki papierosów lub zapalaki. Ten produkt nie może być używany do czyszczenia plam z silnego tłuszczu, o dużej lepkości lub silnych właściwościach barwiących, takich jak pasta do butów, farba i pigmenty.
- Aby uniknąć ryzyka porażenia prądem elektrycznym, nie należy dotykać wtyczki ani żadnej części produktu znajdującej się pod napięciem mokrymi rękami. Jeśli wtyczka jest uszkodzona, nie należy jej używać. Aby uniknąć zagrożeń, należy skontaktować się z naszym serwisem w celu wymiany wtyczki.

- Kanały przepływu powietrza i ruchome części produktu należy trzymać z dala od długich włosów, luźnej odzieży, palców i innych części ciała. Nie należy kierować rury ssącej, końcówki akcesoriów lub narzędzia w stronę oczu lub uszu ani wkładać ich do ust.
- Należy używać środka czyszczącego wyprodukowanego przez naszą firmę i zatwierzonego przez nas producenta. Nie dodawaj innych roztworów, aby uniknąć generowania toksycznych i szkodliwych gazów. W przypadku stwierdzenia wycieków elektrycznych, nadmiernej temperatury silnika, nietypowego hałasu, specyficznego zapachu lub słabego ssania podczas użytkowania, należy natychmiast zaprzestać użytkowania i wezwać personel serwisowy. Po użyciu urządzenia należy na czas wyczyścić zbiornik na ścieki, aby uniknąć nieprzyjemnego zapachu, i utrzymywać drożność wentylacji, aby uniknąć niedrożności, w przeciwnym razie spowoduje to spadek mocy ssania, nagrzewanie się silnika i wpłynie na żywotność odkurzacza. Po zakończeniu pracy urządzenie należy przechowywać w suchym miejscu. Wilgotne miejsce wpłynie negatywnie na izolację i żywotność urządzenia. Nie moczyc ani nie płukać odkurzacza ani szczotki do podłóg w wodzie.
- Należy regularnie sprawdzać dyszę ssącą. W przypadku zablokowania należy je usunąć na czas, aby uniknąć spadku siły ssania i pogorszenia wydajności urządzenia.
- Przed wymianą szczotki należy wyłączyć zasilanie.
- W następujących sytuacjach nie używaj urządzenia i wyślij je do wyznaczonego działu serwisowego w celu sprawdzenia i naprawy na czas:
 - Widoczne uszkodzenia lub nieprawidłowe działanie spowodowane upadkiem;
 - Przewód zasilający jest uszkodzony.
- Nie wolno demontować urządzenia bez zezwolenia. Urządzenie nie zawiera części, które mogą być naprawiane przez użytkownika. Nie należy próbować zmieniać parametrów pracy urządzenia, gdyż może to spowodować zagrożenie.
- Używanie napięcia niezgodnego ze specyfikacją spowoduje uszkodzenie produktu i większe prawdopodobieństwo wyrządzenia szkody użytkownikowi. Prawidłowe napięcie znamionowe jest podane na tabliczce znamionowej.
- Podczas czyszczenia schodów należy zachować szczególną ostrożność, aby uniknąć upadku.
- Nie potrząsać ani nie uderzać urządzeniem w górę i w dół, aby zapobiec przedostaniu się ścieków do silnika.
- Gdy silnik pracuje, nie podnosić ani nie przenosić urządzenia w górę i w dół oraz nie kłaść go na boku, aby zapobiec przedostawaniu się ścieków do silnika.
- Aby zapobiec przewróceniu się urządzenia, należy umieścić je przy ścianie.

Ostrzeżenie

- Przed użyciem należy przeczytać instrukcję obsługi
- To urządzenie może być używane przez dzieci w wieku od 8 lat i starsze oraz osoby o ograniczonych zdolnościach fizycznych, sensorycznych lub umysłowych lub nieposiadające doświadczenia i wiedzy, jeśli są one nadzorowane lub zostały poinstruowane w zakresie korzystania z urządzenia w bezpieczny sposób i rozumieją związane z tym zagrożenia. Czyszczenie i konserwacja nie mogą być wykonywane przez dzieci bez nadzoru. Dzieci nie powinny bawić się urządzeniem.
- Instrukcje dotyczące urządzeń wyposażonych w akumulator zawierający materiały niebezpieczne dla środowiska powinny zawierać szczegółowe informacje na temat sposobu wyjmowania akumulatora oraz stwierdzać, że
- Akumulator musi zostać wyjęty z urządzenia przed jego złomowaniem.
- Podczas wyjmowania akumulatora urządzenie musi być odłączone od sieci zasilającej.
- Akumulator należy zutylizować w bezpieczny sposób.
- Instrukcje dla urządzeń zawierających baterie, które mają być wymieniane przez użytkownika, powinny zawierać następujące informacje:
 - Oznaczenie typu akumulatora
 - Orientację baterii w odniesieniu do biegunowości
 - Metodę wymiany baterii
 - Szczegóły dotyczące bezpiecznej utylizacji zużytych baterii
 - Ostrzeżenie przed używaniem baterii nienadających się do ponownego ładowania
 - Jak postępować w przypadku wycieku z akumulatora

Zawartość opakowania

06

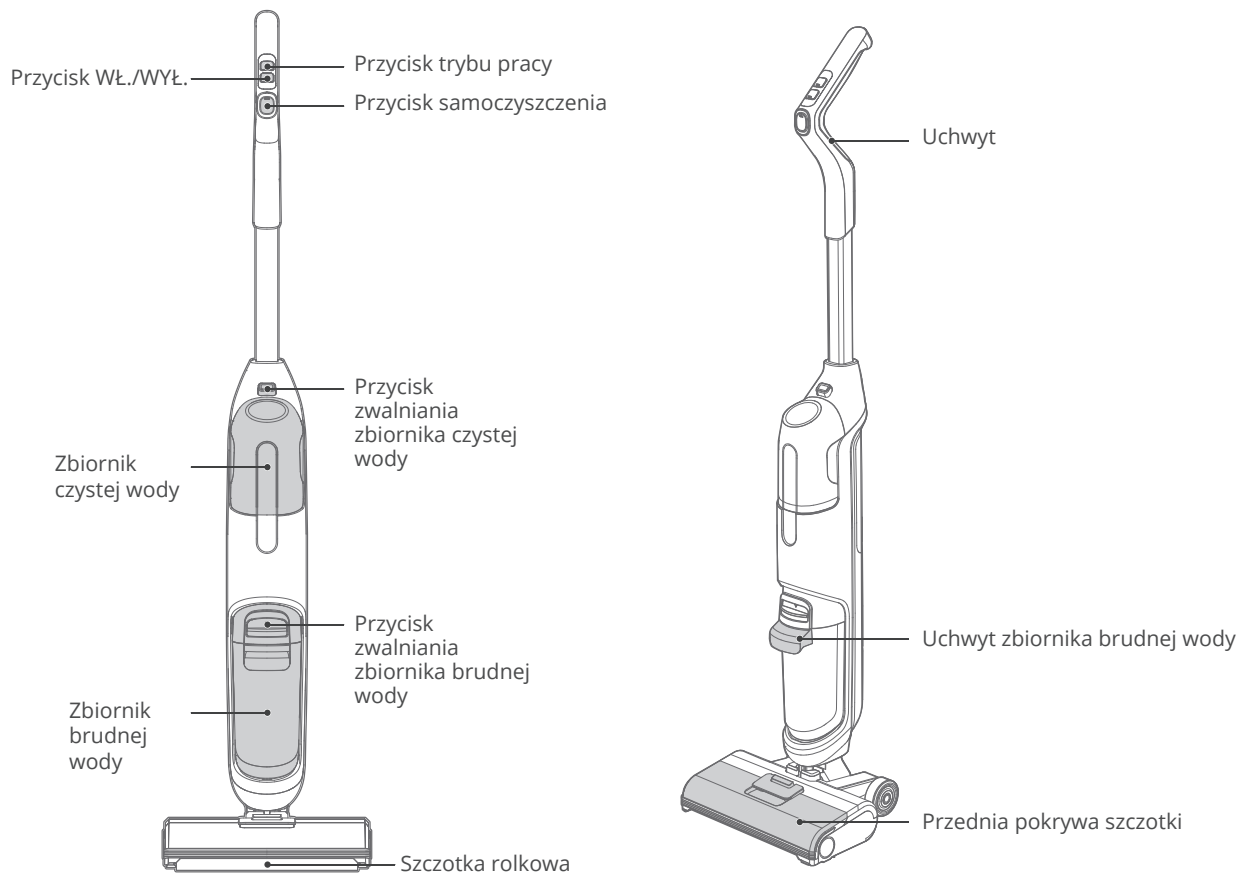

Zawartość opakowania

Opis wskaźnika

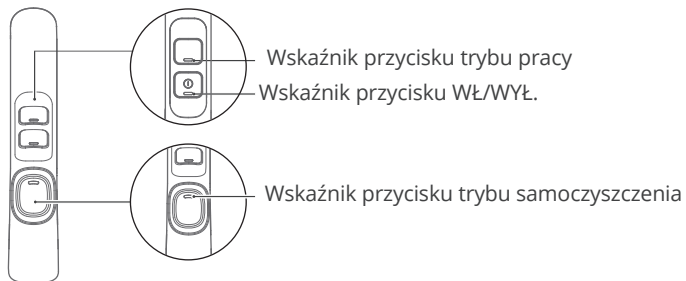

Lista akcesoriów



Podstawa × 1

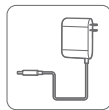

Adapter × 1



Szczotka do czyszczenia × 1



Instrukcja obsługi × 1

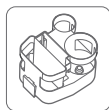

Stojak na akcesoria × 1



Roztwór czyszczący × 1

Opis akcesoriów

Szczotka do czyszczenia

Szczotka z włosiem na jednym końcu, która służy do czyszczenia uporczywych zabrudzeń przylegających do zbiornika na ścieki i rur poniżej;

Obrotowe ostrze na drugim końcu, które służy do usuwania splątanych włosów ze szczotki rolkowej.

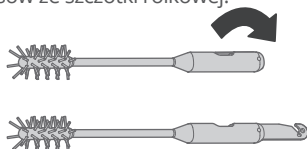

Roztwór czyszczący

Z łatwością usuwa brud i lepkie zabrudzenia z różnych rodzajów powierzchni, takich jak twarde drewno, winyl, płytki ceramiczne, laminowane podłogi i inne. Dodaj jedną lub dwie nakrętki roztworu czyszczącego do pełnego zbiornika czystej wody.



Stojak na akcesoria

Umieść występ stojaka na akcesoria we wgłębieniu podstawy. Służy do przechowywania i suszenia szczotki rolkowej, szczotki czyszczącej i filtra.

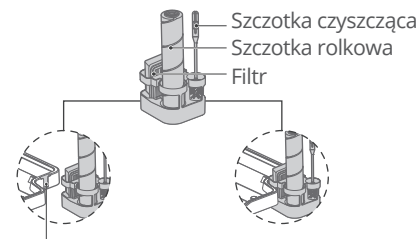

Wgłębienie (lewe i prawe)

Podstawa

Służy do przechowywania odkurzacza i jest używana w połączeniu z funkcją samooczyszczania.

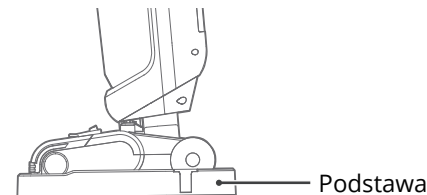

Zasady montażu odkurzacza

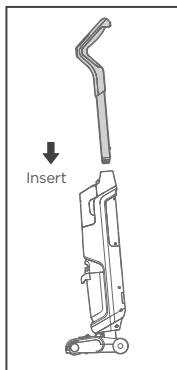

Włóż koniec uchwytu do portu jednostki głównej w kierunku pionowym, aż usłyszysz dźwięk kliknięcia, co oznacza, że instalacja przebiegła pomyślnie;

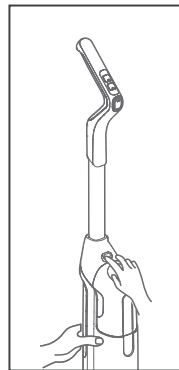

Ustaw urządzenie w pozycji pionowej, przytrzymaj przycisk zwalniający zbiornika czystej wody jedną ręką i wyjmij zbiornik drugą ręką;

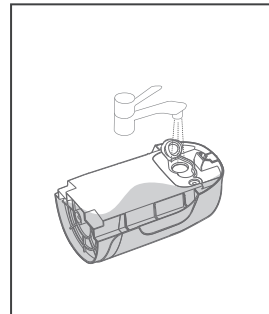

Otwórz pokrywę zbiornika czystej wody, wlej do niego wodę z kranu i w razie potrzeby dodaj jedną do dwóch nakrętek roztworu czyszczącego Eureka.

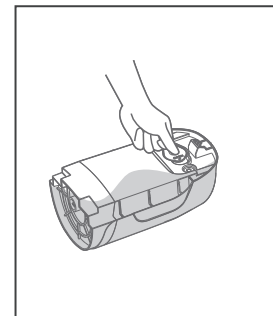

Załącz pokrywę zbiornika czystej wody;

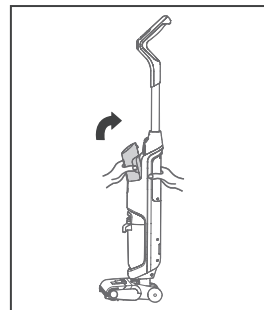

Zamontuj zbiornik czystej wody na urządzeniu pokrywą do wewnątrz, aż usłyszysz dźwięk kliknięcia oznaczający, że instalacja przebiegła pomyślnie.

Zasady obsługi odkurzacza



UWAGA

Nigdy nie używaj odkurzacza bez założonych zbiorników, filtra, wałka szczotki i pokrywy wałka szczotki.

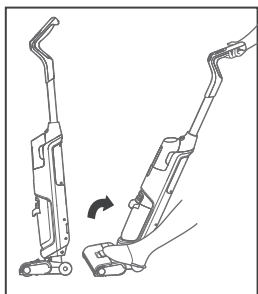

Odchyl urządzenie, naciskając dyszę podłogową i pociągając uchwyt do tyłu.



Przycisk WŁ./WYŁ.

Włącz lub wyłącz urządzenie, naciskając krótko przycisk WŁĄCZ/ WYŁĄCZ (po wyłączeniu urządzenia nastąpi 3-sekundowe opóźnienie).

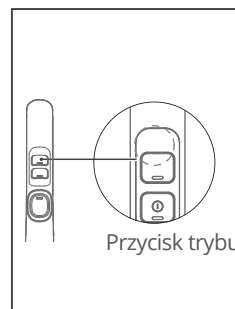

Przycisk trybu

Urządzenie domyślnie uruchamia się w trybie standardowym; naciśnij przycisk trybu, aby przełączać się między trybami.

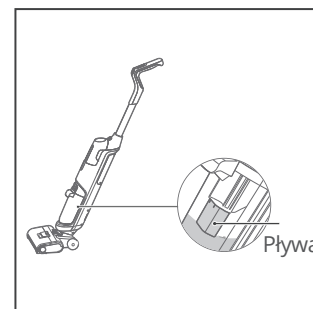

Pływak

Alarm wykrywania brudnej wody

Gdy brudna woda osiągnie linię MAX, a pływak zapełni się, blokując port ssący, wskaźnik LED przycisku WŁ./ WYŁ. zacznie migać na fioletowo. Przed wznowieniem użytkowania należy opróżnić i wyczyścić zbiornik brudnej wody.

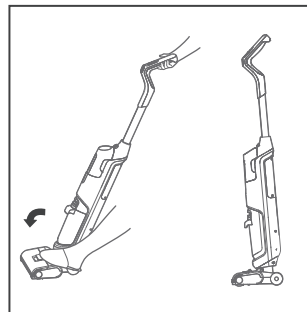

Ustawienie pionowe i pauza

To urządzenie jest wyposażone w funkcję wykrywania pozycji pionowej, gdy urządzenie zostanie ustawione w pozycji pionowej, przestanie działać i przejdzie w tryb gotowości. Urządzenie wyłączy się automatycznie po 3 minutach pracy w trybie czuwania.

Korzystanie z funkcji samoczyszczenia



UWAGA

Nigdy nie używaj odkurzacza bez założonych zbiorników, filtra, wałka szczotki i pokrywy wałka szczotki.

Zbiornika brudnej wody nie należy wyjmować przed użyciem funkcji samoczyszczenia, ponieważ spowoduje to zassanie zanieczyszczeń znajdujących się pod wałkiem szczotki i w rurze do zbiornika brudnej wody.

Po zakończeniu czyszczenia umieść urządzenie na podstawie, naciśnij i przytrzymaj przycisk samoczyszczenia przez około 3 sekundy, a urządzenie rozpocznie samoczyszczenie, które potrwa 60 sekund.

Po zakończeniu samoczyszczenia opróżnij i wyczyść zbiornik brudnej wody. Aby wcześniej zatrzymać funkcję samoczyszczenia, naciśnij przycisk samoczyszczenia lub przycisk WŁ./WYŁ.

2. Gdy urządzenie zakończy samoczyszczenie, nastąpi 3-sekundowe opóźnienie.

3. W celu lepszego oczyszczenia szczotki, bocznych ścianek gniazda ssącego i rur, używana jest duża ilość wody i normalne jest, że niewielka ilość wody pozostaje w podstawie po zakończeniu samoczyszczenia.

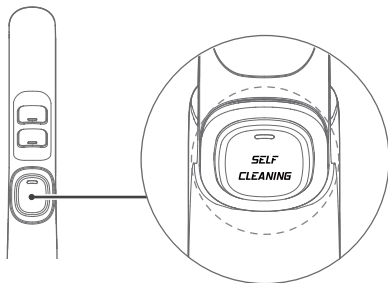

Przycisk funkcji samoczyszczenia

Uwaga:

1. Umieść urządzenie na podstawie podczas samoczyszczenia, aby uniknąć obrażeń spowodowanych przewróceniem.

Ładowanie odkurzacza

1. Po zakończeniu czyszczenia zdejmij wałek szczotki, pokrywę wałka szczotki i filtr, opłucz je i pozostaw do całkowitego wyschnięcia.
2. Wytrzyj podstawę do sucha i umieść na niej urządzenie.
3. Włóż końcówkę ładującą adaptera do portu ładowania (jak pokazano na rysunku) i podłącz do zasilania. Kolor wskaźnika przycisku ON/OFF zmieni się wraz ze wzrostem poziomu mocy podczas ładowania.
4. Pełne naładowanie urządzenia trwa około 5 godzin. Niebieski wskaźnik przycisku WŁĄCZ/WYŁĄCZ zgaśnie.
5. Podczas ładowania należy trzymać urządzenie blisko rogu ściany, aby uniknąć potknięcia i innych obrażeń.

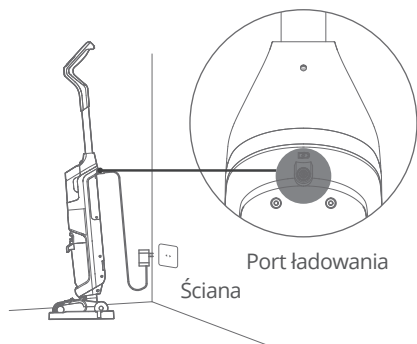

Czyszczenie zbiornika brudnej wody

1. Naciśnij kciukiem przycisk zbiornika brudnej wody w dół i wyciągnij go jednocześnie, aby wyjąć zbiornik;
2. Przytrzymaj zbiornik jedną ręką, a drugą wyciągnij górną pokrywę zbiornika;
3. Wylej zużyta wodę, przepłucz zbiornik i użyj szczotki do zbiornika, aby usunąć wszelkie pozostałe zanieczyszczenia.
4. Wyjmij filtr ze zbiornika brudnej wody i usuń oraz wypłucz wszelkie zanieczyszczenia z maty.
5. Otwórz uchwyt filtra i wyjmij filtr.
6. Przepłucz filtr czystą wodą i pozostaw do wyschnięcia na 24 godziny, a następnie ponownie zainstaluj na płycie.
7. Gdy zbiornik brudnej wody zostanie wyczyszczony i wysuszony, zainstaluj go z powrotem na urządzeniu, aż usłyszysz kliknięcie, które wskazuje, że instalacja zakończyła się pomyślnie. (Zaleca się trzymanie urządzenia drugą ręką, aby uniknąć przechylenia podczas instalacji zbiornika brudnej wody).

UWAGI

Opróżnij i wypłucz zbiornik czystą wodą i pozostaw do wyschnięcia przed ponowną instalacją. Nie przechowuj urządzenia z wodą lub roztworem czyszczącym w zbiornikach.

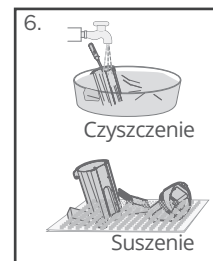
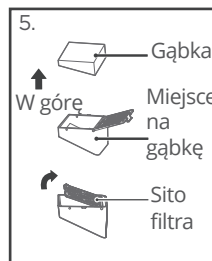
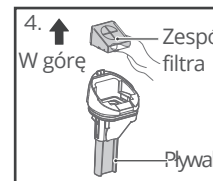
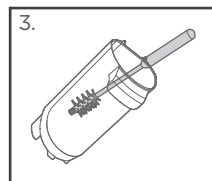
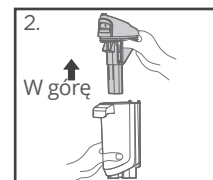

Czyszczenie wałka szczotki i pokrywy



UWAGA

Nigdy nie używaj odkurzacza bez założonych zbiorników, filtra, wałka szczotki i pokrywy wałka szczotki.

1. Aby zdjąć pokrywę wałka szczotki, chwyć przycisk zwalnający i pociągnij do góry i do przodu.
2. Zdejmij wałek szczotki, pociągając do góry wypustkę znajdującą się po lewej stronie.
3. Opłucz wałek szczotki i pokrywę walca szczotki. Użyj narzędzia do czyszczenia wałka szczotki, aby usunąć zanieczyszczenia i osady na wałku.
4. Dokładnie wytrzyj komorę walca szczotki, aby usunąć wszelkie zanieczyszczenia.
5. Umieść wałek szczotki pionowo w stojaku do suszenia, pozwól wałkowi szczotki i pokrywie dokładnie wyschnąć przez 24 godziny przed ponownym montażem.

UWAGA

Walec szczotki, pokrywa walca szczotki, zbiornik brudnej wody, zbiornik czystej wody, pokrywy i filtry nie nadają się do mycia w zmywarce. Należy postępować zgodnie z instrukcjami czyszczenia zawartymi w niniejszej instrukcji.



6. Zamontuj wałek szczotki, wkładając prawy koniec wałka w prawą stronę lub dyszę podłogową. Następnie włóż, wyrównując wypustkę po lewej stronie ze szczeliną i wciskając na miejsce.
7. Aby ponownie zainstalować pokrywę wałka szczotki, odchyl pokrywę do tyłu i wyrównaj obie wypustki na dolnych krawędziach pokrywy ze szczelinami na dyszy wewnętrznej, a następnie wciśnij i opuść, aż zatrzaśnie się na swoim miejscu.

Przechowywanie urządzenia

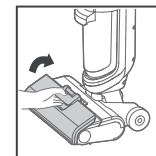
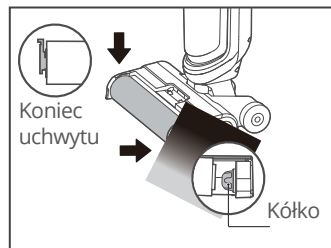
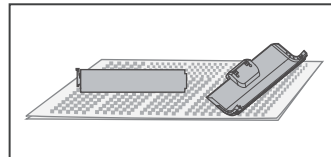
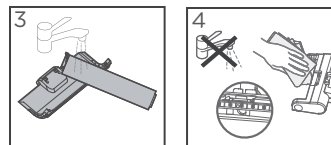
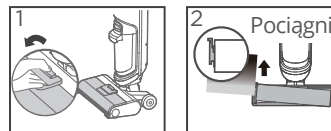
Urządzenie należy przechowywać na podstawie w suchym, chronionym miejscu. Upewnij się, że urządzenie nie jest narażone na działanie ujemnych temperatur, gdyż może to spowodować uszkodzenie wewnętrznych podzespołów i utratę gwarancji.



Opis wskaźników

Status urządzenia	 Wskaźnik przycisku WŁ./WYŁ.	 Wskaźnik trybu pracy	 Wskaźnik przycisku samoczyszczenia
Tryb standardowy	Display according to remaining battery level	Świeci się na niebiesko	
Tryb wysoki	Display according to remaining battery level	Miga na niebiesko	Świeci się na niebiesko
Samo-czyszczenie	/	/	
Pełny zbiornik brudnej wody	Miga na fioletowo	/	
Alarm usterki	Miga na czerwono	/	
Ładowanie (podłączona ładowarka)	Poniżej 10% poziomu naładowania: Świeci się na czerwono 10%-40% poziomu naładowania: Świeci się na fioletowo, Powyżej 40% poziomu naładowania : Świeci się na niebiesko	/	
Ładowanie zakończone	Świeci się na niebiesko i gaśnie po 5 minutach	/	
Alarm niskiej mocy akumulatora	Powyżej 40% poziomu naładowania: Świeci się na niebiesko. 10%-40% poziomu naładowania : Świeci się na fioletowo, Poniżej 10% poziomu naładowania: Świeci się na czerwono	/	

UWAGI

1. Nie wolno przechylać odkurzacza w taki sposób, aby szczotka oderwała się od podłoża, ponieważ spowoduje to zassanie brudnej wody przez silnik odkurzacza, a następnie jej wytryśnięcie z powrotem na podłoże.
2. Nie należy zasysać dużych zanieczyszczeń, aby zapobiec zatkaniu wałka szczotki i gniazda ssącego, ponieważ może to spowodować osłabienie siły ssania lub uniemożliwić prawidłowe działanie urządzenia.
3. Przed przenoszeniem lub transportem odkurzacza należy upewnić się, że zarówno zbiornik czystej wody, jak i zbiornik brudnej wody są opróżnione z wody, ponieważ w przeciwnym razie może dojść do uszkodzenia odkurzacza.

Rozwiązywanie problemów

Upewnij się, że odkurzacz jest wyłączony, a przewód zasilający odłączony.

UWAGA: Wyłącznik termiczny

Ten odkurzacz jest wyposażony w specjalny termostat, który chroni odkurzacz w przypadku przegrzania silnika. Jeśli odkurzacz nagle się wyłączy, należy wykonać następujące czynności: 1) Naciśnij wyłącznik zasilania i odłącz odkurzacz. 2) Sprawdź odkurzacz pod kątem możliwego źródła przegrzania, takiego jak pełny zbiornik brudnej wody, zablokowany wlot lub zatkaany filtr. W przypadku stwierdzenia takich warunków, należy je usunąć i odczekać co najmniej 30 minut przed próbą użycia odkurzacza. 3) Po upływie 30 minut należy ponownie podłączyć odkurzacz i włączyć przełącznik.

Problem	Możliwa przyczyna	Rozwiązanie
Nietypowy hałas, gdy urządzenie jest włączone	Dysza jest zablokowana	Oczyść dyszę z przeszkód
	Zbiornik czystej wody jest pusty	Dodaj wodę do zbiornika czystej wody
	Zbiornik czystej wody nie jest zainstalowany na swoim miejscu	Ponownie zainstaluj zbiornik czystej wody
Szczotka podłogowa nie zawiera w	Zbiornik czystej wody jest pusty	Dodaj wodę do zbiornika czystej wody
	Zbiornik czystej wody nie jest zainstalowany na swoim miejscu	Ponownie zainstaluj zbiornik czystej wody
Rolka szczoteczki nie obraca się	Rolka szczotki jest zaplątana przez włosy i inne przedmioty	Wyczyść rolkę szczotki
	Zbiornik brudnej wody jest pełny	Wyczyść zbiornik brudnej wody
	Niska moc akumulatora	Naładuj urządzenie
	Rura jest zablokowana	Oczyść rurę pod zbiornikiem na nieczystości

Rozwiązywanie problemów



Upewnij się, że odkurzacz jest wyłączony, a przewód zasilający odłączony.

Problem	Możliwa przyczyna	Rozwiązanie
Słaba siła ssania	Rolka szczotki, pokrywa rolki szczotki i zbiornik na ścieki nie są prawidłowo zamontowane.	Zamontuj ponownie w prawidłowy sposób
	Rolka szczotki jest zaplątana przez włosy i inne przedmioty	Wyczyść rolkę szczotki
	Dysza lub przewód są zablokowane	Oczyść dyszę z przeszkód
	Brudny zbiornik wody, brudny filtr lub jego brak	Wyczyść lub ponownie zamocuj
Wyciek wody z wylotu powietrza	Pływak zbiornika brudnej wody jest zablokowany	Opróżnij zbiornik i usuń zanieczyszczenia
Wyciek wody z dolnej części urządzenia	Zbiornik na brudną wodę lub filtr nie jest zainstalowany	Ponownie zamontuj zbiornik brudnej wody i filtr

Producent: Midea Robozone Technology Co., Ltd. Adres: No.39 Caohu Avenue, Xiangcheng Economic Development Zone, Suzhou, Jiangsu, Chiny

Podmiot odpowiedzialny na terenie UE:

KD EUROPE

Adres: Stara Debszczyzna 4, 16-424, Filipów, Polska

Mail: Kdeurope.office@gmail.com

Ochrona środowiska



Zużyty sprzęt elektroniczny oznakowany zgodnie z dyrektywą Unii Europejskiej, nie może być umieszczany łącznie z innymi odpadami komunalnymi. Podlega on selektywnej zbiórce i recyklingowi w wyznaczonych punktach. Zapewniając jego prawidłowe usuwanie, zapobiegasz potencjalnym, negatywnym konsekwencjom dla środowiska naturalnego i zdrowia ludzkiego. System zbierania zużytego sprzętu zgodny jest z lokalnie obowiązującymi przepisami ochrony środowiska dotyczącymi usuwania odpadów. Szczegółowe informacje na ten temat można uzyskać w urzędzie miejskim, zakładzie oczyszczania lub sklepie, w którym produkt został zakupiony.



Produkt spełnia wymagania dyrektyw tzw. Nowego Podejścia Unii Europejskiej (UE), dotyczących zagadnień związanych z bezpieczeństwem użytkowania, ochroną zdrowia i ochroną środowiska, określających zagrożenia, które powinny zostać wykryte i wyeliminowane.

Niniejszy dokument jest tłumaczeniem oryginalnej instrukcji obsługi, stworzonej przez producenta.

Szczegółowe informacje o warunkach gwarancji dystrybutora / producenta dostępne na stronie internetowej <https://serwis.innpro.pl/gwarancja>

Produkt należy regularnie konserwować (czyścić) we własnym zakresie lub przez wyspecjalizowane punkty serwisowe na koszt i w zakresie użytkownika. W przypadku braku informacji o koniecznych akcjach konserwacyjnych cyklicznych lub serwisowych w instrukcji obsługi, należy regularnie, minimum raz na tydzień oceniać odmienność stanu fizycznego produktu od fizycznie nowego produktu. W przypadku wykrycia lub stwierdzenia jakiegokolwiek odmienności należy pilnie podjąć kroki konserwacyjne (czyszczenie) lub serwisowe. Brak poprawnej konserwacji (czyszczenia) i reakcji w chwili wykrycia stanu odmienności może doprowadzić do trwałego uszkodzenia produktu. Gwarant nie ponosi odpowiedzialności za uszkodzenia wynikające z zaniedbania.

Importer: **INNPRO**

INNPRO Robert Błędowski sp. z o.o.
ul. Rudzka 65c
44-200 Rybnik, Polska
tel. +48 533 234 303
hurt@innpro.pl
www.innpro.pl

Środki bezpieczeństwa

Przed przystąpieniem do ładowania sprawdź czy styki urządzenia są czyste. Nigdy nie pozostawiaj urządzenia podczas użytkowania i ładowania bez nadzoru. Zadbaj o to, aby w sytuacji awaryjnej móc szybko odłączyć urządzenie od źródła zasilania.

Nigdy nie wystawiaj urządzenia na działanie wysokiej temperatury.

Ładuj urządzenie w miejscu suchym i dobrze wentylowanym z dala od materiałów łatwopalnych, zachowaj wolną przestrzeń min 1m od innych obiektów.

Nigdy nie zakrywaj urządzenia podczas ładowania.

Nigdy nie używaj zasilacza, stacji ładowania, kabli itp bez rekomendacji i atestu producenta.

Zadbaj o swoje mienie, urządzenie wyposażone jest w ogniwa które są trudne do ugaszenia, wyposaż się w płachtę gaśniczą.

Akumulator LI-ION

Urządzenie wyposażone jest w akumulator LI ION (litowo-jonowy), który z uwagi na swoją fizyczną i chemiczną budowę starzeje się z biegiem czasu i użytkowania. Producent określa maksymalny czas pracy urządzenia w warunkach laboratoryjnych, gdzie występują optymalne warunki pracy dla urządzenia, a sam akumulator jest nowy i w pełni naładowany. Czas pracy w rzeczywistości może się różnić od deklarowanego w ofercie i nie jest to wada urządzenia a cecha produktu. Aby zachować maksymalną żywotność akumulatora, nie zaleca się go rozładowywać do poziomu poniżej 3,18V lub 15% ogólnej pojemności. Niższe wartości, jak np. 2,5V dla ogniwa uszkadzają je trwale i nie jest to objęte gwarancją. W przypadku zaniechania używania akumulatora lub całego urządzenia przez czas dłuższy niż jeden miesiąc należy akumulator naładować do 50% i sprawdzać cyklicznie co dwa miesiące poziom jego naładowania. Przechowuj akumulator i urządzenie w miejscu suchym, z dala od słońca i ujemnych temperatur.

Akumulator LI-PO

Urządzenie wyposażone jest w akumulator LI PO (litowo-polimerowy), który z uwagi na swoją fizyczną i chemiczną budowę starzeje się z biegiem czasu i użytkowania. Producent określa maksymalny czas pracy urządzenia w warunkach laboratoryjnych, gdzie występują optymalne warunki pracy dla urządzenia, a sam akumulator jest nowy i w pełni naładowany. Czas pracy w rzeczywistości może się różnić od deklarowanego w ofercie i nie jest to wada urządzenia a cecha produktu. Aby zachować maksymalną żywotność akumulatora, nie zaleca się go rozładowywać do poziomu poniżej 3,5V lub 5% ogólnej pojemności. Niższe wartości, jak np 3,2V dla ogniwa uszkadzają je trwale i nie jest to objęte gwarancją. W przypadku zaniechania używania akumulatora lub całego urządzenia przez czas dłuższy niż jeden miesiąc należy akumulator naładować do 50% i sprawdzać cyklicznie co dwa miesiące poziom jego naładowania. Przechowuj akumulator i urządzenie w miejscu suchym, z dala od słońca i ujemnych temperatur.

Ostrzeżenia i informacje dotyczące bezpieczeństwa

Wszelkie informacje dotyczące obsługi urządzenia znajdują się w instrukcji obsługi. Zanim zaczniesz z niego korzystać, zapoznaj się z jej treścią i stosuj się do zawartych w niej wskazówek.

Przed użyciem zapoznaj się również z poniższymi informacjami:

Ostrzeżenia dotyczące użytkowania

1. Bezpieczeństwo dzieci:

- Odkurzacze nie są przeznaczone do obsługi przez dzieci. Przechowuj urządzenia w miejscu niedostępnym dla najmłodszych, aby zapobiec przypadkowemu uruchomieniu lub kontaktowi z ruchomymi częściami.
- Roboty sprząające mogą być uruchamiane w trybie automatycznym – upewnij się, że nie znajdują się w pobliżu dzieci lub zwierząt, aby uniknąć ryzyka zderzeń.

2. Bezpieczeństwo elektryczne:

- Przed podłączeniem urządzenia do zasilania upewnij się, że przewód zasilający nie jest uszkodzony ani splątany.
- Nie używaj odkurzaczy przewodowych na mokrych powierzchniach, chyba że są do tego specjalnie przystosowane (np. odkurzacze wodne).
- W przypadku odkurzaczy bezprzewodowych korzystaj wyłącznie z oryginalnych ładowarek i akumulatorów.

3. Ryzyko obrażeń i uszkodzeń:

- Nie wkładaj rąk, odzieży ani innych przedmiotów do otworów ssących lub w ruchome części urządzenia.
- Unikaj wciągania ostrych przedmiotów (np. szkieł, gwoździ), które mogą uszkodzić mechanizm urządzenia.

4. Ochrona przed przegrzaniem:

- Regularnie opróżniaj pojemniki na kurz lub wymieniaj worki w tradycyjnych odkurzaczach, aby zapewnić prawidłowy przepływ powietrza.
- Upewnij się, że filtry (HEPA, węglowe itp.) są czyste i odpowiednio zamontowane, aby zapobiec przeciężeniu silnika.

5. Bezpieczeństwo użytkowania robotów sprząających:

- Przed uruchomieniem robota sprząającego usuń wszelkie przeszkody z podłogi, takie jak kable, małe zabawki czy inne przedmioty, które mogą zakłócić jego pracę.
- Nie przenoś robota sprząającego podczas jego pracy, aby uniknąć zakłócenia zaprogramowanego cyklu.

6. Części zamienne i akcesoria:

- Używaj wyłącznie oryginalnych części zamiennych, takich jak szczotki, filtry czy akumulatory, zalecanych przez producenta. Nieodpowiednie części mogą obniżyć wydajność urządzenia lub spowodować jego uszkodzenie.
- Regularnie sprawdzaj stan szczotek, kółek i rur ssących – uszkodzone elementy mogą zmniejszyć efektywność odkurzacza.

Informacje dotyczące prawidłowego użytkowania

1. Przygotowanie urządzenia do pracy:

- Przed pierwszym użyciem zapoznaj się z instrukcją obsługi. Upewnij się, że wszystkie elementy urządzenia są prawidłowo zamontowane i gotowe do pracy.
- Sprawdź, czy przewód zasilający jest rozwinięty, a akumulator w modelach bezprzewodowych jest naładowany.

2. Eksploatacja urządzenia:

- Używaj odpowiednich końcówek i trybów pracy w zależności od rodzaju powierzchni (np. dywan, parkiet, tapicerka).
- W modelach wielofunkcyjnych, takich jak odkurzacze z funkcją mopowania, stosuj wyłącznie zalecane środki czyszczące, aby uniknąć uszkodzenia zbiorników lub powierzchni.

3. Konserwacja i czyszczenie:

- Regularnie czyść filtry, szczotki i pojemniki na kurz zgodnie z instrukcją producenta, aby zapewnić ich długą żywotność i efektywność.
- Jeśli urządzenie ulegnie zabrudzeniu, wytrzyj je wilgotną ściereczką. Nigdy nie zanurzaj części elektrycznych w wodzie.

4. Przechowywanie:

- Przechowuj odkurzacze w suchym miejscu, z dala od wilgoci i wysokich temperatur. Przewód zasilający zabezpiecz przed uszkodzeniem, a w modelach bezprzewodowych unikaj przechowywania urządzenia z całkowicie rozładowanym akumulatorem.

Dodatkowe środki ostrożności

● Ochrona środowiska:

- Zużyte filtry, worki na kurz i akumulatory należy utylizować zgodnie z lokalnymi przepisami dotyczącymi odpadów.
- Zużyte odkurzacze oddawaj do punktów zbiórki sprzętu elektrycznego w celu ich recyklingu.

● Efektywność energetyczna:

- Korzystaj z trybów energooszczędnych, jeśli są dostępne, aby zmniejszyć zużycie energii.
- Wyłącz odkurzacze, gdy nie jest używany, aby uniknąć niepotrzebnego obciążenia.

eureka
EASY. CLEAN. DONE.