

ZWSM16-1

Inteligentny przełącznik dopuszkowy
ZigBee Avatto ZWSM16-W1 TUYA

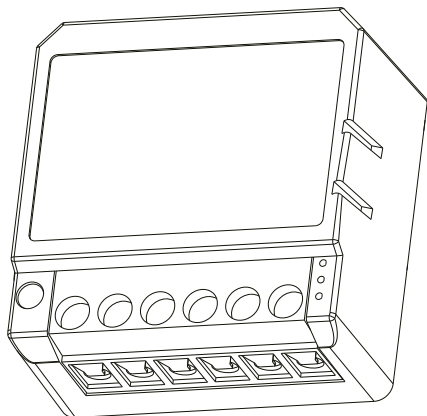

INSTRUKCJA OBSŁUGI



RoHS



SPECYFIKACJA TECHNICZNA

Nazwa produktu :Inteligentny przełącznik dopuszczkowy

Napięcie:AC 100-240V 50-60Hz

Maks. obciążenie: LED 800W 16A

Częstotliwość pracy:2.405GHz-2.480 GHz

Temperatura pracy:-10°C +40°C

Protokół:Zigbee 3.0

Zakres działania:<100m

Wymiary:39x39x20mm

Stopień ochrony IP:IP20

Certyfikaty:CE ROHS

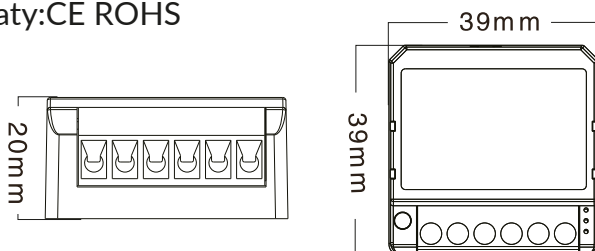

Możliwość sterowania urządzeniem z dowolnego miejsca o dowolnej porze dzięki aplikacji.



Harmonogram czasowy (timer)

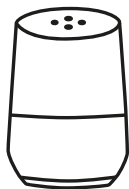

Sterowanie głosowe-
pracuje z Google Home

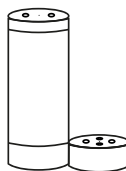

Sterowanie głosowe-
pracuje z Amazon Alexa

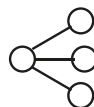

Udostępnianie
urządzenia

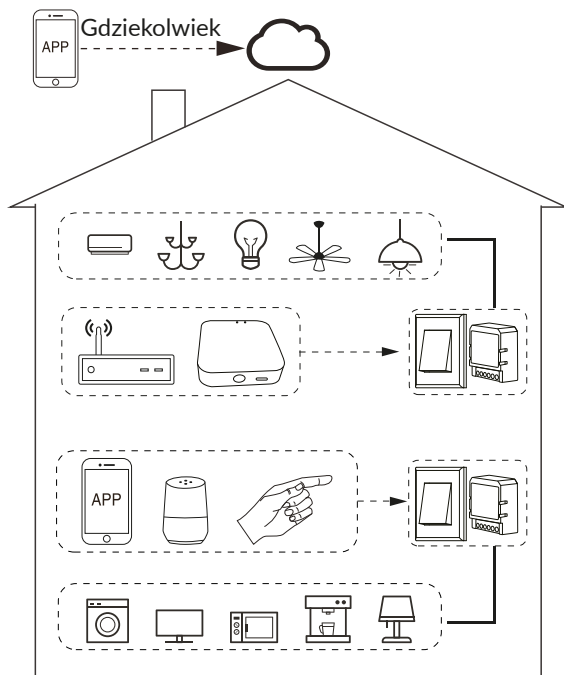

Możliwość sterowania urządzeniem w domu:



Aplikacja

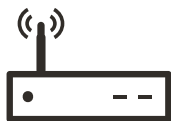

Router

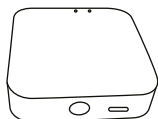

Bramka Zigbee

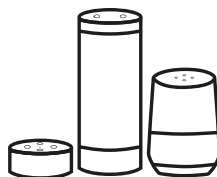

Sterowanie głośowe

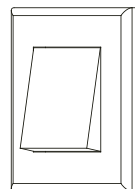

Manualna obsługa przełącznika

INSTALACJA



1. Instalacja musi zostać przeprowadzona przez wykwalifikowanego elektryka zgodnie z lokalnymi przepisami.
2. Urządzenie należy przechowywać w miejscu niedostępnym dla dzieci.
3. Przechowuj urządzenie z dala od wody, wilgotnego lub gorącego środowiska.
4. Urządzenie należy zainstalować z dala od silnych źródeł sygnału takich jak kuchenka mikrofalowa, które mogą powodować zakłócenia sygnału, co może spowodować nieprawidłowe działanie urządzenia.
5. Przeszkody w postaci betonowych ścian lub metalowe części mogą zmniejszyć efektywny zasięg urządzenia.
6. **NIE WOLNO** samodzielnie demontować, naprawiać ani modyfikować urządzenia.

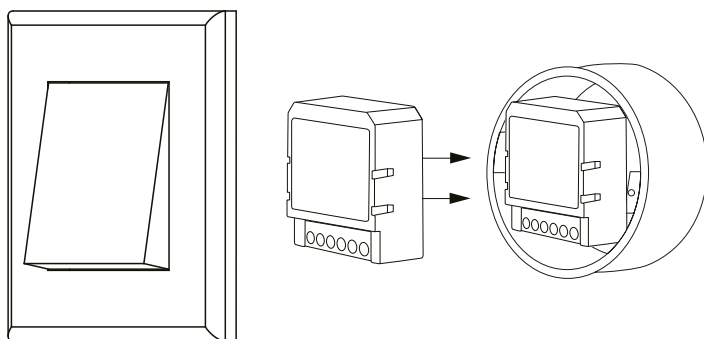

WYMUSZENIE RĘCZNEJ OBSŁUGI PRZYCISKU

Terminal modułu przetącnika może wymusić na użytkowniku ręczną obsługę przycisku (włączanie/wyłączanie).

Uwagi:

- 1) Zarówno regulacja w aplikacji, jak i przetącnik mogą się wzajemnie nadpisywać, ostatnia regulacja pozostaje w pamięci.
- 2) Sterowanie za pomocą aplikacji jest zsynchronizowane z przetącnikiem ręcznym.

Pojedynczy przycisk

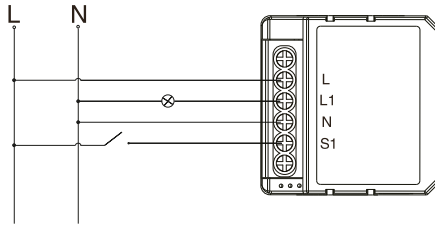

Bez przycisku

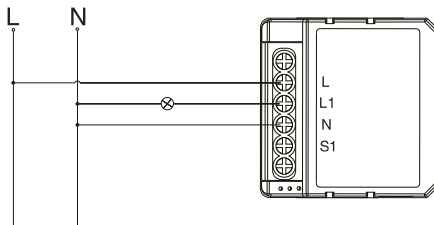

Podwójny przycisk

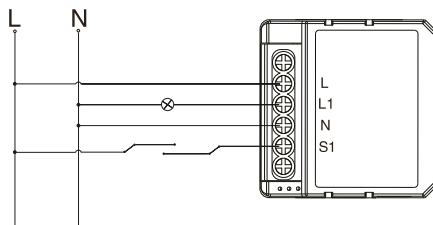

Instrukcje i schematy okablowania

1. Przed przystąpieniem do jakichkolwiek prac związanych z instalacją elektryczną należy wyłączyć zasilanie.
2. Podłącz przewody zgodnie ze schematem elektrycznym.
3. Włóż moduł do puszki przyłączeniowej.
4. Włącz zasilanie i postępuj zgodnie z instrukcjami konfiguracji modułu przełącznika.

PYTANIA I ODPOWIEDZI

Pytanie: Co należy zrobić, jeśli nie można skonfigurować modułu przełącznika?

Odpowiedź:

- a.Sprawdź, czy urządzenie jest włączone.
- b.Upewnij się, że bramka Zigbee jest dostępna.
- c.Upewnij się, że sieć Inrernetowa jest dobrej jakości
- d.Upewnij się, że hasło wprowadzone w aplikacji jest prawidłowe.
- e.Upewnij się, że okablowanie jest prawidłowe.

Pytanie: Jakie urządzenia można podłączyć do modułu Zigbee?

Odpowiedź: Większość domowych urządzeń elektrycznych, takich jak lampy, pralka, ekspres do kawy itp.

Pytanie: Co należy zrobić, jeśli sieć Wi-Fi nie będzie dostępna?

Odpowiedź: Nadal można sterować urządzeniem poprzez manualną obsługę przełącznika. Kiedy sieć Wi-Fi będzie ponownie dostępna, urządzenie podłączone do modułu przełącznika połączy się z nią automatycznie.

Pytanie: Co należy zrobić w przypadku zmiany sieci Wi-Fi lub zmiany hasła?

Odpowiedź: Należy ponownie podłączyć moduł przełącznika do nowej sieci Wi-Fi i postępować zgodnie z informacjami wyświetlanymi w aplikacji.

Pytanie: Jak zresetować urządzenie?

- a.Włącz/wyłącz urządzenie 5 razy, aż wskaźnik zacznie migać.
- b.Włącz/wyłącz przycisk ręcznie 5 razy, aż wskaźnik zacznie migać.
- c.Naciśnij przycisk RESET i przytrzymaj przez około 10 sekund, aż wskaźnik zacznie migać.

INSTRUKCJA OBSŁUGI APLIKACJI



IOS APP / Android APP

- 1 Zeskanuj kod QR, aby pobrać aplikację Tuya Smart. Możesz również wyszukać nazw „Tuya Smart” lub „Smart Life” w aplikacji APP Store bądź Google Play, aby pobrać aplikację.



- 2 Zaloguj się lub zarejestruj konto za pomocą numeru telefonu komórkowego lub adresu e-mail. Po otrzymaniu kodu weryfikacyjnego na telefon komórkowy lub skrzynkę e-mail ustaw hasło do logowania. Następnie kliknij opcję „Create Family”, aby móc wejść do aplikacji.

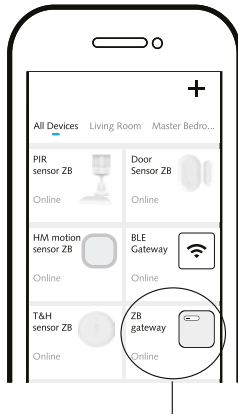

Otwórz panel sterowania bramki ZigBee w aplikacji

- 3 Przed wykonaniem operacji resetowania należy upewnić się, że bramka Zigbee została dodana i zainstalowana do sieci Wi-Fi, a urządzenie znajduje się w zasięgu sieci bramki Zigbee.

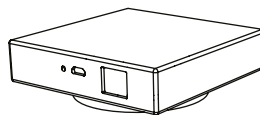
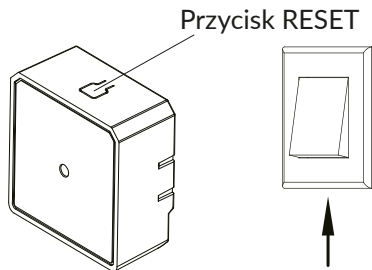

Bramka Zigbee

- 4 Po zakończeniu okablowania modułu przelącznika naciśnij przycisk resetowania przez około 10 sekund lub włącz/wyłącz przycisk ręcznie 5 razy, aż wskaźnik wewnątrz modułu zacznie szybko migać w celu sparowania.

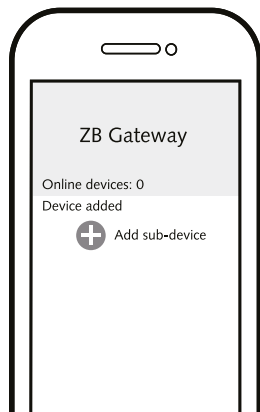

- 5 Kliknij „+” (Add sub-device), aby wybrać odpowiednią bramkę urządzenia i postępuj zgodnie z instrukcjami dotyczącymi parowania.

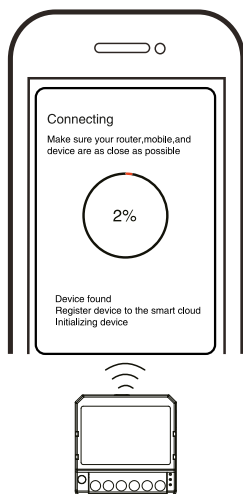

- 6 Połączenie zajmie około 10-120 sekund w zależności od stanu sieci.

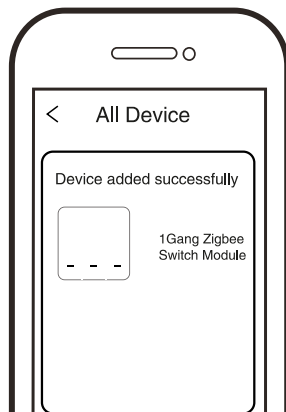

7 Możesz już rozpocząć sterowanie urządzeniem za pomocą telefonu komórkowego.



WYMAGANIA SYSTEMOWE:

Router Wi-Fi

Bramka Zigbee

Iphone lub iPad z systemem iOS 7.0 lub wyższym

Telefon komórkowy lub tablet z systemem Android 4.0 lub wyższym

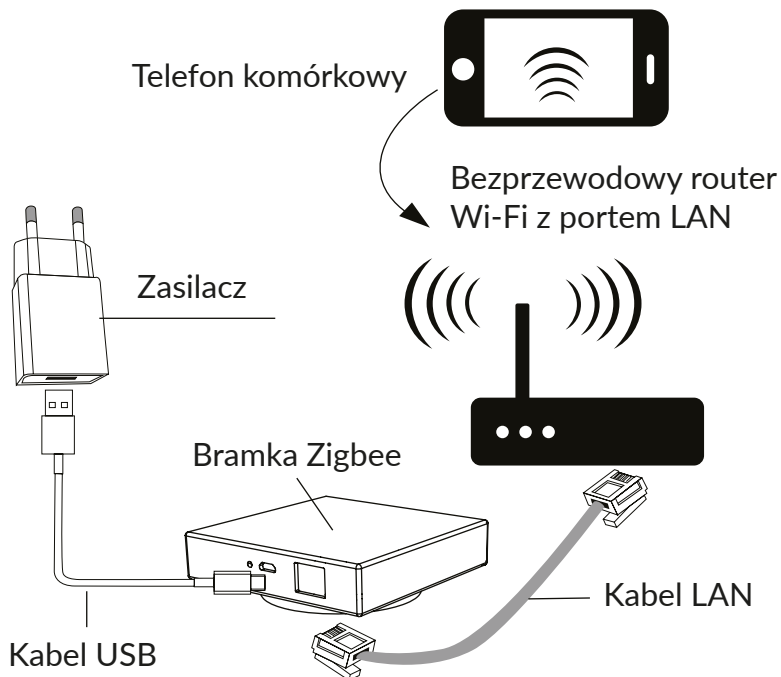

Ochrona środowiska



Zużyty sprzęt elektroniczny oznakowany zgodnie z dyrektywą Unii Europejskiej, nie może być umieszczany łącznie z innymi odpadami komunalnymi. Podlega on selektywnej zbiórce i recyklingowi w wyznaczonych punktach. Zapewniając jego prawidłowe usuwanie, zapobiegasz potencjalnym, negatywnym konsekwencjom dla środowiska naturalnego i zdrowia ludzkiego. System zbierania zużytego sprzętu zgodny jest z lokalnie obowiązującymi przepisami ochrony środowiska dotyczącymi usuwania odpadów. Szczegółowe informacje na ten temat można uzyskać w urzędzie miejskim, zakładzie oczyszczania lub sklepie, w którym produkt został zakupiony.



Produkt spełnia wymagania dyrektyw tzw. Nowego Podejścia Unii Europejskiej (UE), dotyczących zagadnień związanych z bezpieczeństwem użytkownika, ochroną zdrowia i ochroną środowiska, określających zagrożenia, które powinny zostać wykryte i wyeliminowane.

Niniejszy dokument jest tłumaczeniem oryginalnej instrukcji obsługi, stworzonej przez producenta.

Produkt należy regularnie konserwować (czyścić) we własnym zakresie lub przez wyspecjalizowane punkty serwisowe na koszt i w zakresie użytkownika. W przypadku braku informacji o koniecznych akcjach konserwacyjnych cyklicznych lub serwisowych w instrukcji obsługi, należy regularnie, minimum raz na tydzień oceniać odmienność stanu fizycznego produktu od fizycznie nowego produktu. W przypadku wykrycia lub stwierdzenia jakiegokolwiek odmienności należy pilnie podjąć kroki konserwacyjne (czyszczenie) lub serwisowe. Brak poprawnej konserwacji (czyszczenia) i reakcji w chwili wykrycia stanu odmienności może doprowadzić do trwałego uszkodzenia produktu. Gwarant nie ponosi odpowiedzialności za uszkodzenia wynikające z zaniedbania.

Szczegółowe informacje o warunkach gwarancji dystrybutora /
producenta dostępne na stronie internetowej
<https://serwis.innpro.pl/gwarancja>

Uproszczona deklaracja zgodności

Producent: Shenzhen Zhilite Technology Co.,Ltd

Adres: 203, Xianghe Industrial Park, Heer Second Road, Shajing Street, Baoan District, Shenzhen

Wyrób jest zgodny z dyrektywą Parlamentu Europejskiego i Rady 2014/53/UE z dnia 16 kwietnia 2014 r. w sprawie harmonizacji ustawodawstw państw członkowskich dotyczących udostępniania na rynku urządzeń radiowych i uchylającą dyrektywę 1999/5/WE.

Częstotliwość radiowa:

Bluetooth: 2402MHz-2480MHz

Maksymalna moc częstotliwości radiowej:

Zigbee: od -2,59 dBm do -2,28 dBm

Deklaracja zgodności dostępna na stronie internetowej:

<https://files.innpro.pl/Avatto>