

Liene®

Przenośna drukarka do zdjęć Liene Amber M100

Instrukcja obsługi

Przed użyciem należy uważnie przeczytać niniejszą instrukcję obsługi i zachować ją w odpowiednim miejscu.

Wygląd produktu

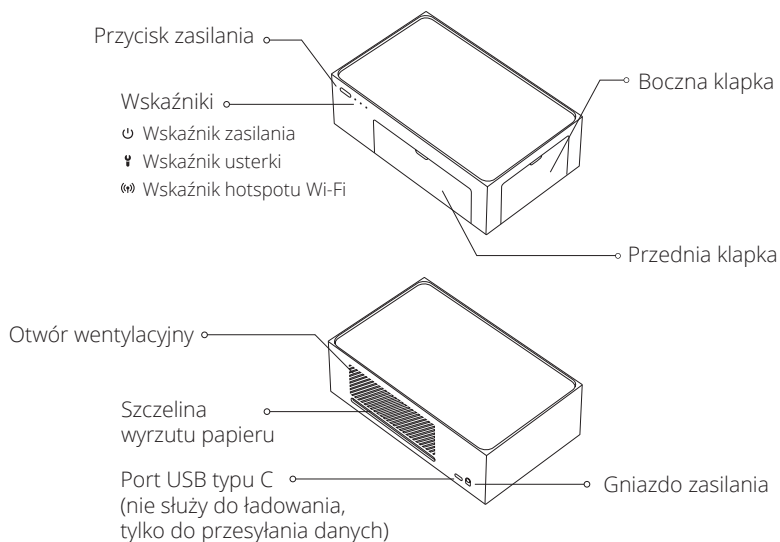

Lista akcesoriów

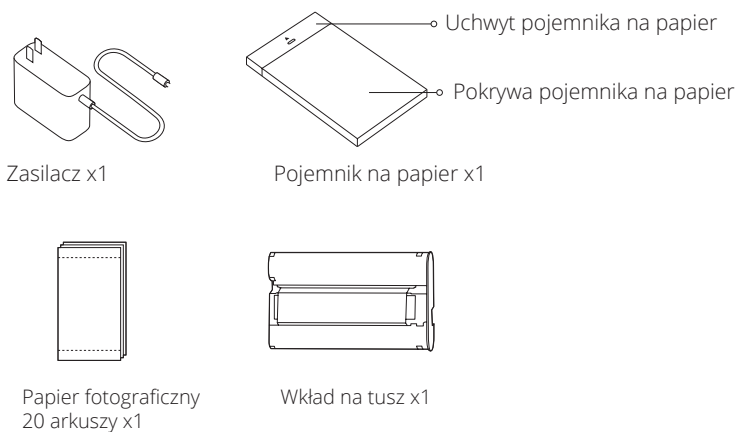

Montaż wkładu na tusz

- 1 Otwórz boczną klapkę

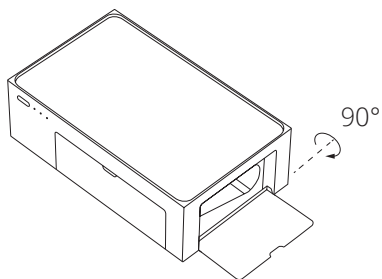

- 2 Włóż nowy wkład tuszu, aż zatrząsk zaskoczy na swoje miejsce

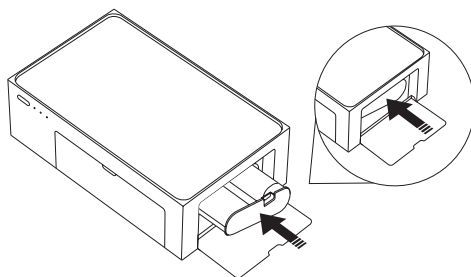

- 3 Zamknij boczną klapkę

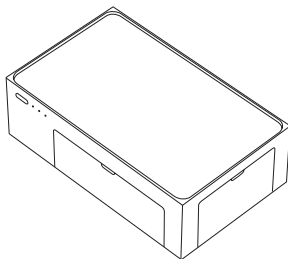

Uzupełnianie papieru fotograficznego

- 1 Otwórz pokrywę pojemnika na papier wzdłuż górnego łączenia

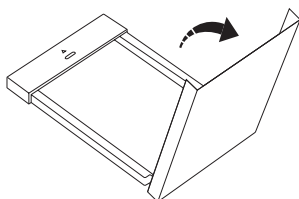

- 2 Załaduj papier fotograficzny do pojemnika błyszczącą stroną do góry.

Uwaga:

1. Maksymalna pojemność pojemnika wynosi 20 arkuszy papieru fotograficznego.
2. Nie dotykaj obszaru wewnątrz znaków przycięcia papieru fotograficznego.
3. Wyciągnięcie uchwytu pojemnika na papier ułatwia jego uzupełnianie.

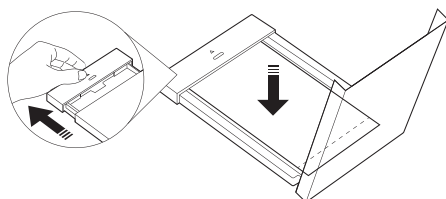

- 3 Zamknij pokrywę pojemnika na papier.

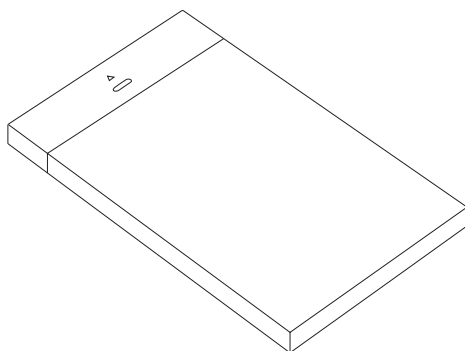

Montaż pojemnika na papier

- 1 Wyciągnij uchwyt pojemnika na papier

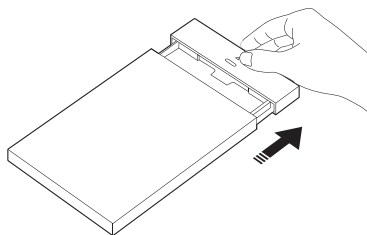

- 2 Obróć uchwyt o 180° w dół

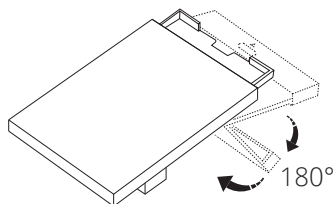

- 3 Włóż pojemnik razem z papierem do drukarki

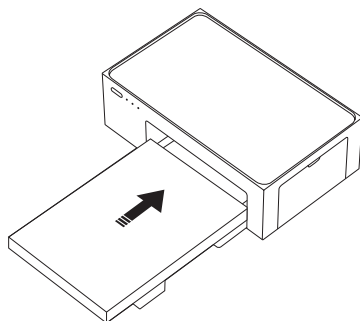

Wymiana wkładu z tuszem

- 1 Otwórz boczną klapkę

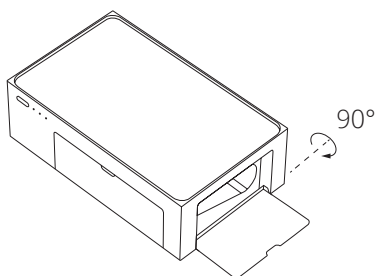

- 2 Podnieś blokadę do góry, aby wysunąć zużyty wkład z tuszem i wyjąć go.

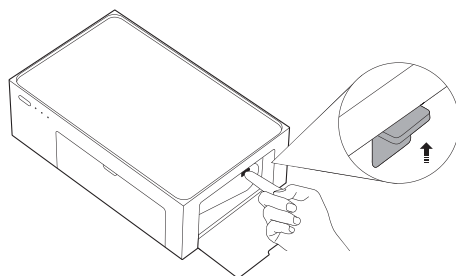

- 3 Włóż nowy wkład z tuszem, aż zatrząsk zaskoczy, a następnie zamknij boczną klapkę

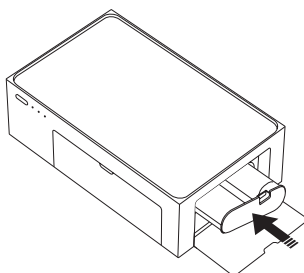

Zasady użytkowania

Miejsce pracy

Podczas drukowania papier fotograficzny przesuwa się tam i z powrotem. Należy zapewnić co najmniej 10 cm wolnej przestrzeni za drukarką. Uwaga: papier jest podawany i wyjmowany 4 razy.

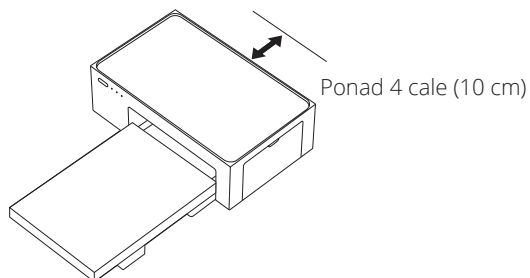



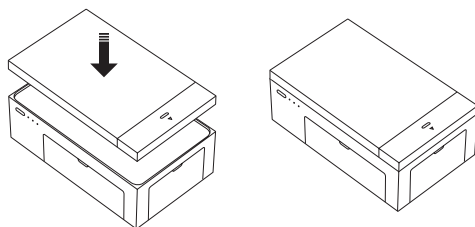

Przechowywanie

Gdy drukarka nie jest używana, umieść pojemnik na papier na górze drukarki, aby zaoszczędzić miejsce i ułatwić przechowywanie.



Instrukcja dotycząca przycisków

 1 s	Naciśnij i przytrzymaj przycisk zasilania przez 1 sekundę.	Włączanie
	Naciśnij przycisk zasilania	Wyłączanie
	Szybko naciśnij przycisk zasilania 3 razy.	Resetowanie hasła do hotspotu Wi-Fi drukarki
	Szybko naciśnij przycisk zasilania 6 razy.	Przywracanie ustawień fabrycznych

Uwaga:

1. Jeśli przywrócenie ustawień fabrycznych przebiegło pomyślnie, wszystkie wskaźniki zapalą się i będą migać jednocześnie przez 2 sekundy.





2. Wskaźnik hotspotu Wi-Fi miga przez 2 sekundy, jeśli hasło hotspotu Wi-Fi drukarki zostało pomyślnie zresetowane. Hasło hotspotu Wi-Fi drukarki należy resetować tylko wtedy, gdy drukarka jest w stanie spoczynku lub wystąpiła awaria drukarki. Domyślne hasło to 12345678.

3. Podczas drukowania naciśnięcie przycisku zasilania nie spowoduje przerwania drukowania.

4. Podczas aktualizacji oprogramowania sprzętowego naciśnięcie przycisku zasilania nie spowoduje przerwania aktualizacji.

5. W przypadku awarii naciśnij przycisk zasilania, aby wyłączyć drukarkę. Następnie włącz drukarkę ponownie. Po włączeniu drukarka spróbuje automatycznie naprawić problem.



Wskaźnik zasilania

	Nie świeci się	Zasilanie wyłączone
	Świeci się	Zasilanie włączone
	Miga na biało	Drukowanie/aktualizacja oprogramowania
	Świeci (tryb oddychania)	W trybie uśpienia





Uwaga:

- Tryb uśpienia uruchamia się po 5 minutach bezczynności drukarki. Aby wybudzić drukarkę, naciśnij przycisk zasilania lub wyślij zadanie drukowania.
- Automatyczne wyłączenie po 20 minutach bezczynności.

Wskaźnik usterki

	Wyłączony	Drukarka OK
	Miga na pomarańczowo	Drukarka nie działa. Postępuj zgodnie z instrukcjami aplikacji, aby rozwiązać problem.

Wskaźnik hotspotu Wi-Fi

	Wyłączony	Funkcja wyłączona
	Świeci na pomarańczowo	Funkcja włączona
	Świeci na niebiesko	Podłączona do jednego lub więcej urządzeń
	Miga na pomarańczowo	Włączanie funkcji

Włączanie zasilania i podłączanie

1 Podłącz zasilanie

Podłącz wtyczkę zasilania do gniazda zasilania z tyłu drukarki.

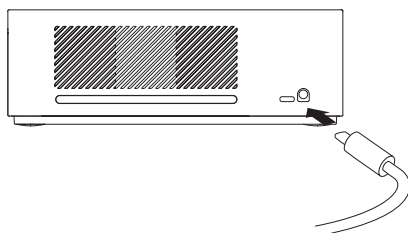

2 Włącz drukarkę

- Naciśnij przycisk zasilania, aby włączyć drukarkę.
- Wskaźnik zasilania świeci się na biało, wskaźnik hotspotu Wi-Fi zaczyna migać na pomarańczowo po około 10 sekundach, a następnie świeci się na pomarańczowo.
- Drukarka przechodzi w stan uśpienia.

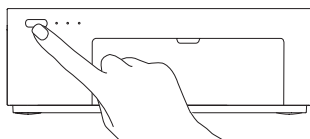

③ Podłącz urządzenie Wi-Fi

· Otwórz połączenie WLAN na smartfonie, tablecie, komputerze itp. i wybierz „Liene Photo Printer [xxxx]”.

· Domyślne hasło połączenia to 12345678.

· Gdy wskaźnik hotspotu Wi-Fi świeci się na niebiesko, oznacza to pomyślne połączenie co najmniej 1 urządzenia.

Uwaga:

· Hasło można zmienić w aplikacji.

· Obsługa maksymalnie 5 urządzeń jednocześnie.

· [xxxx] odnosi się do czterech ostatnich cyfr numeru seryjnego produktu, który znajduje się na etykiecie na spodzie drukarki.

· W przypadku urządzeń z systemem Android po przełączeniu sygnału Wi-Fi na sygnał hotspotu Wi-Fi drukarki pojawi się komunikat, że internet może być niedostępny.

· Podczas korzystania z drukarki należy utrzymać połączenie WLAN.

· Przed podłączeniem do komputera należy pobrać i zainstalować sterownik.

Instrukcje drukowania

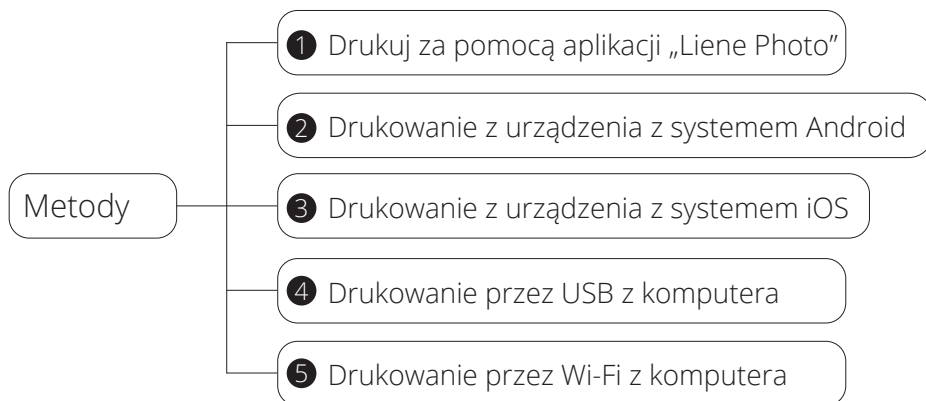

. Drukowanie za pomocą aplikacji „Liene Photo”

Wyszukaj „Liene Photo” w App Store lub zeskanuj poniższy kod QR, aby pobrać i zainstalować aplikację „Liene Photo”.

Otwórz aplikację „Liene Photo” i postępuj zgodnie z instrukcjami wyświetlanymi w aplikacji, aby dodać urządzenie. Po pomyślnym dodaniu urządzenia znajdziesz je na liście na stronie głównej.

Uwaga: rzeczywista obsługa może nie być zgodna z opisem tutaj ze względu na aktualizacje i ulepszenia aplikacji „Liene Photo”.

Aby obsługiwać aplikację, postępuj zgodnie z instrukcjami zawartymi w aktualnej wersji aplikacji „Liene Photo”.

Upewnij się, że urządzenie jest podłączone do hotspotu Wi-Fi drukarki, a wskaźnik hotspotu Wi-Fi świeci się na niebiesko.

Postępuj zgodnie z instrukcjami wyświetlanymi w aplikacji, aby wydrukować.



2. Drukowanie z urządzenia z systemem Android

Upewnij się, że urządzenie jest podłączone do hotspotu Wi-Fi drukarki, a wskaźnik hotspotu Wi-Fi świeci się na niebiesko.

Potwierdź, że zgadzasz się na korzystanie z tej sieci.

Otwórz album i wybierz zdjęcia, a następnie wybierz drukarkę, dostosuj parametry drukowania i wydrukuj. Jeśli drukarka nie zostanie znaleziona, włącz „Domyślną usługę drukowania”.

Jeśli interfejs drukowania nie jest dostępny w albumie telefonu, przejdź do strony <https://mopria.org/print-from-android>, aby pobrać aplikację i zapoznać się z instrukcją obsługi.

3. Drukowanie z urządzenia z systemem iOS Upewnij się, że urządzenie jest podłączone do hotspotu Wi-Fi drukarki, a wskaźnik hotspotu Wi-Fi świeci się na niebiesko.

Potwierdź, że zgadzasz się na korzystanie z tej sieci.

Otwórz album i wybierz zdjęcia, a następnie wybierz drukarkę, dostosuj parametry drukowania i wydrukuj.

Uwaga: drukowanie przez USB jest obsługiwane w komputerach Mac.

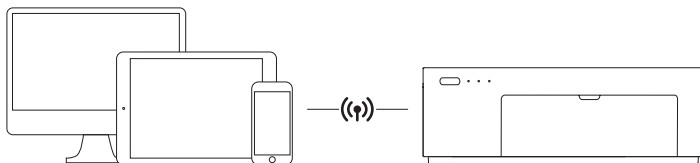

4. Drukowanie przez USB z komputera

Wejdź na stronę <https://global.liene-life.com/pages/download>, żeby pobrać sterownik do serii drukarek fotograficznych i zainstaluj go.

Podłącz drukarkę do komputera za pomocą kabla USB. Wybierz zdjęcia, kliknij „Drukuj” i wybierz „Liene Photo Printer”.

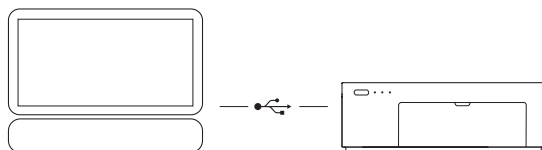

5. Drukowanie przez Wi-Fi z komputera

Wejdź na stronę <https://global.liene-life.com/pages/download>, żeby pobrać sterownik do drukarki Liene Photo Printer Series i zainstaluj go.

Po pomyślnym połączeniu komputera z hotspotem Wi-Fi drukarki, postępuj zgodnie z instrukcjami w tabeli poniżej, żeby ustawić połączenie drukarki.

Windows 8/8.1

Kliknij „Panel sterowania” > „Sprzęt i dźwięk” > „Urządzenia i drukarki” > „Dodaj drukarkę” i wybierz „Liene Photo Printer [xxxx]-WiFi”.

Windows 10

Kliknij „Ustawienia” > „Urządzenia” > „Drukarki i skanery” > „Dodaj drukarkę lub skaner” i wybierz „Drukarka fotograficzna Liene [xxxx]-WiFi”.

Uwaga: [xxxx] odnosi się do czterech ostatnich cyfr numeru seryjnego produktu, który można znaleźć na etykiecie umieszczonej na spodzie drukarki.

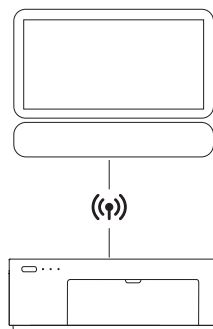

Rozwiązywanie problemów

Aplikacja Liene powiadomi Cię o różnych błędach za pomocą wiadomości wyświetlanych w aplikacji. Postępuj zgodnie z instrukcjami wyświetlanymi w aplikacji, aby rozwiązać problemy.

Dodatkową pomoc dotyczącą konkretnych problemów związanych z drukarką fotograficzną Liene można znaleźć w sekcji „Często zadawane pytania”. Często zadawane pytania na stronie globalnej .liene-life.com

Ostrzeżenia i informacje

- Do produktu należy używać wyłącznie oficjalnego zasilacza.
- Aby uniknąć uszkodzeń, nie należy używać oryginalnego zasilacza do innych urządzeń.
- Nie należy podłączać ani odłączać produktu mokrymi rękami.
- Nie uszkadzaj, nie łam ani nie modyfikuj przewodu zasilającego.
- Nie używaj po zanurzeniu w wodzie.
- Nie dotykaj błyszczącej strony papieru fotograficznego, aby uniknąć pozostawiania odcisków palców i pogorszenia jakości wydruku.
- Nie dotykaj papieru mokrymi rękami i utrzymuj go w czystości.
- Nie pisz na papierze przed drukowaniem.
- Nie używaj nieoficjalnych taśm i papieru fotograficznego.
- Nigdy nie używaj ponownie papieru do drukowania, nawet jeśli większość papieru jest pusta. Ponowne użycie papieru może spowodować uszkodzenie drukarki w przypadku zacięcia papieru lub przyklejenia się arkusza z atramentem do papieru.
- Nie wkładaj papieru do góry nogami, upewnij się, że błyszcząca strona papieru fotograficznego jest skierowana do góry. Papier fotograficzny należy ułożyć płasko w kasecie papieru, a kasetę papieru należy prawidłowo zainstalować z przodu drukarki.
- Nie blokuj tylnej części drukarki.
- Nie należy zamoczyć produktu. Nie należy wkładać do produktu ciał obcych ani płynów.
- Optymalna temperatura pracy drukarki wynosi 10°C~35°C (50°F~95°F), a wilgotność względna 40%-60%. Nieodpowiednia temperatura i wilgotność otoczenia mogą mieć wpływ na jakość wydruku.

· Podczas drukowania papier fotograficzny musi przejść przez drukarkę cztery razy i zostanie automatycznie wysunięty po zakończeniu drukowania. Nie wyciągaj papieru fotograficznego na siłę, aby uniknąć uszkodzenia drukarki. Nie dotykaj żadnych części wewnątrz produktu, ponieważ może to spowodować obrażenia.

· Nieznaczne różnice w kolorach wydruków między różnymi drukarkami są zjawiskiem normalnym.

· Jeśli drukarka nie jest używana przez dłuższy czas, należy wyjąć kasetę papieru i zamknąć pokrywę kasety, aby zapobiec przedostawaniu się kurzu i zanieczyszczeń do ścieżki papieru. W przeciwnym razie może to wpłynąć na jakość wydruku pierwszego zdjęcia przy następnym drukowaniu.

Przechowując nieużywany papier fotograficzny w drukarce, należy unikać przechowywania go w gorącym i wilgotnym otoczeniu.

W normalnych warunkach użytkowania urządzenie to powinno być przechowywane w odległości co najmniej 20 cm od anteny i ciała użytkownika.

Uwaga: Ilustracje produktów, akcesoriów i interfejsu użytkownika w niniejszej instrukcji mają charakter orientacyjny i służą wyłącznie jako punkt odniesienia. Rzeczywisty produkt może się nieznacznie różnić w wyniku aktualizacji i ulepszeń produktu.

Nazwa produktu: Przenośna drukarka do zdjęć Liene Amber M100

Model: DHP513

Moc znamionowa: 24V ~ 1.6A

Zużycie energii: 60 W (maksymalna moc drukowania)

0,97 W (tryb uśpienia)

Numer identyfikacyjny FCC: 2AZHDDHP513

Wymiary produktu: 205 x 124,6 x 85,4 mm

Waga netto produktu: ~1,3 kg

Temperatura pracy: 10°C~35°C

Łączność bezprzewodowa: IEEE 802.11 b/g/n 2,4 GHz

Maksymalna moc wyjściowa: 18 dBm

Częstotliwość robocza: 2400–2483,5 MHz

Producent: Hannto Technology Co., Ltd.

Adres: Pokój 704, Budynek 1, nr 88, Shengrong Road, Pudony, Szanghaj, Chiny

Przedstawiciel w EU: Global E-Commerce Experts Europe BV
Rijnlanderweg 766 Unit H, 2132 NM Hoofddorp, Netherlands
rp@globalecommexperts.com

UPROSZCZONA DEKLARACJA ZGODNOŚCI UE

Hannto Technology Co., Ltd. niniejszym oświadcza, że typ urządzenia radiowego Przenośna drukarka do zdjęć Liene Amber M100 jest zgodny z dyrektywą 2014/53/UE. Pełny tekst deklaracji zgodności UE jest dostępny pod następującym adresem internetowym: <https://files.innpro.pl/liene>

Adres producenta: Pokój 704, Budynek 1, nr 88, Shengrong Road, Pudony, Szanghaj, Chiny

Częstotliwość radiowa: 2402-2483.5 MHz
Maksymalna moc częstotliwości radiowej: 18 dBm

Ochrona środowiska



Zużyty sprzęt elektroniczny oznakowany zgodnie z dyrektywą Unii Europejskiej, nie może być umieszczany łącznie z innymi odpadami komunalnymi. Podlega on selektywnej zbiórce i recyklingowi w wyznaczonych punktach. Zapewniając jego prawidłowe usuwanie, zapobiegasz potencjalnym, negatywnym konsekwencjom dla środowiska naturalnego i zdrowia ludzkiego. System zbierania zużytego sprzętu zgodny jest z lokalnie obowiązującymi przepisami ochrony środowiska dotyczącymi usuwania odpadów. Szczegółowe informacje na ten temat można uzyskać w urzędzie miejskim, zakładzie oczyszczania lub sklepie, w którym produkt został zakupiony.



Produkt spełnia wymagania dyrektyw tzw. Nowego Podejścia Unii Europejskiej (UE), dotyczących zagadnień związanych z bezpieczeństwem użytkownika, ochroną zdrowia i ochroną środowiska, określających zagrożenia, które powinny zostać wykryte i wyeliminowane.

Niniejszy dokument jest tłumaczeniem oryginalnej instrukcji obsługi, stworzonej przez producenta.

Szczegółowe informacje o warunkach gwarancji dystrybutora / producenta dostępne na stronie internetowej <https://serwis.innpro.pl/gwarancja>

Produkt należy regularnie konserwować (czyścić) we własnym zakresie lub przez wyspecjalizowane punkty serwisowe na koszt i w zakresie użytkownika. W przypadku braku informacji o koniecznych akcjach konserwacyjnych cyklicznych lub serwisowych w instrukcji obsługi, należy regularnie, minimum raz na tydzień oceniać odmiennieć stanu fizycznego produktu od fizycznie nowego produktu. W przypadku wykrycia lub stwierdzenia jakiegokolwiek odmiennieć należy pilnie podjąć kroki konserwacyjne (czyszczenie) lub serwisowe. Brak poprawnej konserwacji (czyszczenia) i reakcji w chwili wykrycia stanu odmiennieć może doprowadzić do trwałego uszkodzenia produktu. Gwarant nie ponosi odpowiedzialności za uszkodzenia wynikające z zaniedbania.

Importer:

INNPRO Robert Błędowski sp. z o.o.
ul. Rudzka 65c
44-200 Rybnik, Polska
tel. +48 533 234 303
hurt@innpro.pl
www.innpro.pl

Ostrzeżenia i informacje dotyczące bezpieczeństwa

1. Produkt jest przeznaczony wyłącznie do użytku zgodnego z przeznaczeniem określonym przez producenta. Niewłaściwe użytkowanie może prowadzić do uszkodzenia urządzenia lub zagrożenia zdrowia.
 2. Przed pierwszym użyciem należy zapoznać się z instrukcją obsługi oraz wszystkimi informacjami dotyczącymi bezpieczeństwa.
Zachowaj instrukcję na przyszłość.
 3. Produkt nie jest zabawką.
Przechowuj go w miejscu niedostępnym dla dzieci.
Dzieci mogą korzystać z urządzenia wyłącznie pod nadzorem osoby dorosłej.
 4. Nie używaj produktu, jeśli jest uszkodzony, przegrzewa się lub działa nieprawidłowo.
W takim przypadku zaprzestań użytkowania i skontaktuj się z serwisem.
 5. Nie otwieraj obudowy ani nie dokonuj samodzielnych napraw lub modyfikacji.
Grozi to porażeniem prądem lub trwałym uszkodzeniem urządzenia.
 6. Używaj wyłącznie zalecanych materiałów eksploatacyjnych (np. papier fotograficzny).
Stosowanie niekompatybilnych materiałów może prowadzić do uszkodzeń lub obniżenia jakości wydruku.
 7. Produkt należy użytkować w suchym środowisku, z dala od wilgoci, wody i źródeł ciepła.
-

Informacje dotyczące prawidłowego użytkowania

- Używaj urządzenia zgodnie z instrukcją producenta.
 - Nie zakrywaj otworów wentylacyjnych podczas pracy.
 - Ładuj urządzenie wyłącznie przy użyciu zalecanego źródła zasilania.
 - Po zakończeniu użytkowania przechowuj produkt w suchym i bezpiecznym miejscu.
-

Dodatkowe środki ostrożności

- Nie pozostawiaj włączonego urządzenia bez nadzoru.
- W przypadku kontaktu z cieczą natychmiast odłącz urządzenie od zasilania.
- Produkt podlega selektywnej zbiórce odpadów elektrycznych i elektronicznych.