

Inteligentny przełącznik dopuszkowy
ZigBee Avatto LZWSM16-W2
Bez Neutralnego TUYA

INSTRUKCJA OBSŁUGI

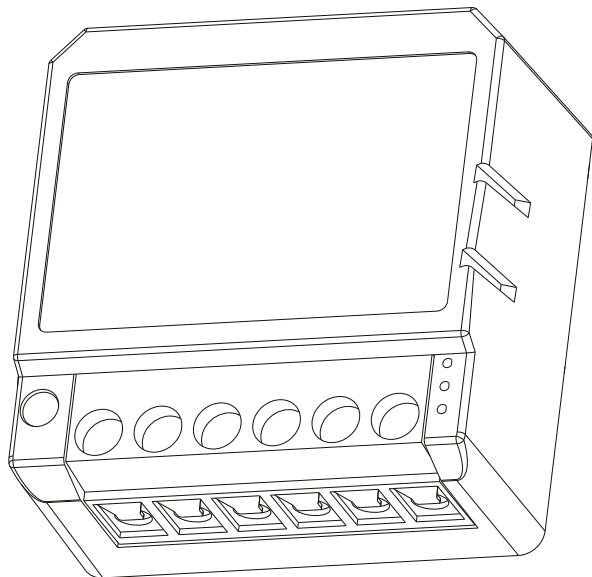

RoHS



PARAMETRY TECHNICZNE

1. Nazwa produktu: Inteligentny przełącznik dopuszkowy
2. Napięcie: AC200-240V 50/60Hz
3. Maks. obciążenie: 2x 10-100W
4. Częstotliwość pracy : 2.405GHz-2.480GHz IEEE802.15.4
5. Temperatura pracy : -10°C +40°C
6. Protokół : Zigbee 3.0
7. Zakres działania : <100m
8. Wymiary: 39,2x39,2x18 mm
9. Stopień ochrony IP : IP20
10. Certyfikaty: CE ROHS

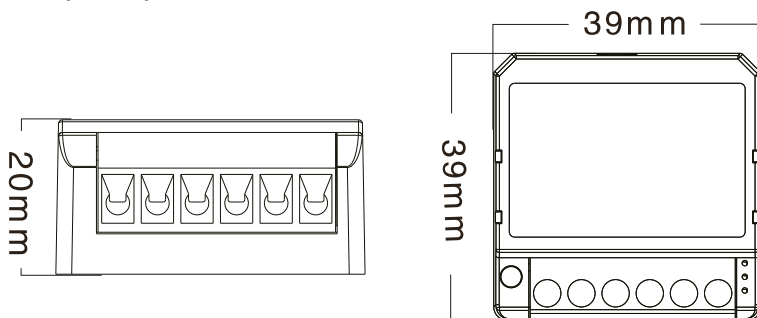

Steruj swoim urządzeniem z dowolnego miejsca i w dowolnym czasie za pomocą kompleksowej aplikacji.



Harmonogram czasowy (timer)

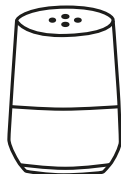

Sterowanie głosowe- Google Home

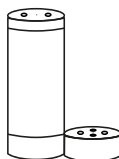

Sterowanie głosowe- Amazon Alexa

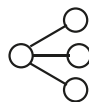

Udostępnianie urządzenia

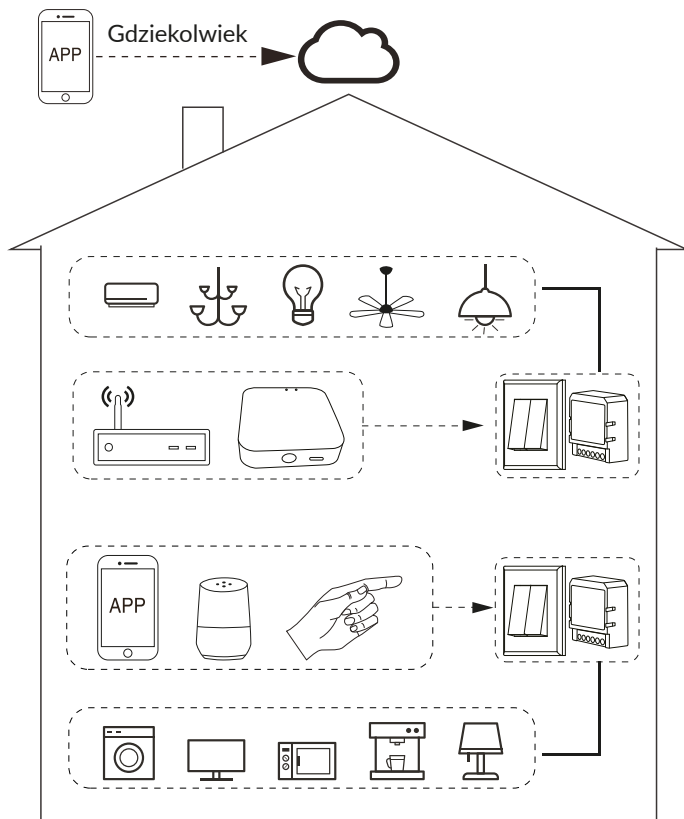

Sterowanie urządzeniem w warunkach domowych



Aplikacja

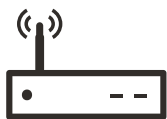

Router

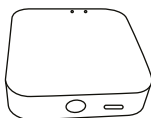

Bramka



Sterowanie głosowe

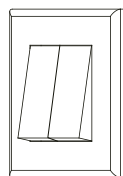

Manualna obsługa przycisku

INSTALACJA



1. Instalacja musi zostać przeprowadzona przez wykwalifikowanego elektryka zgodnie z lokalnymi przepisami.
2. Urządzenie należy przechowywać w miejscu niedostępnym dla dzieci.
3. Przechowywać urządzenie z dala od wody, wilgoci lub gorących środowisk.
4. Urządzenie należy zainstalować z dala od silnych źródeł sygnału, takich jak kuchenki mikrofalowe, które mogą powodować zakłócenia sygnału, co może prowadzić do nieprawidłowego działania urządzenia.
5. Przeszkody w postaci betonowych ścian lub metalowych materiałów mogą zmniejszyć efektywny zasięg działania urządzenia.
6. **NIE** wolno samodzielnie demontować, naprawiać ani modyfikować urządzenia.

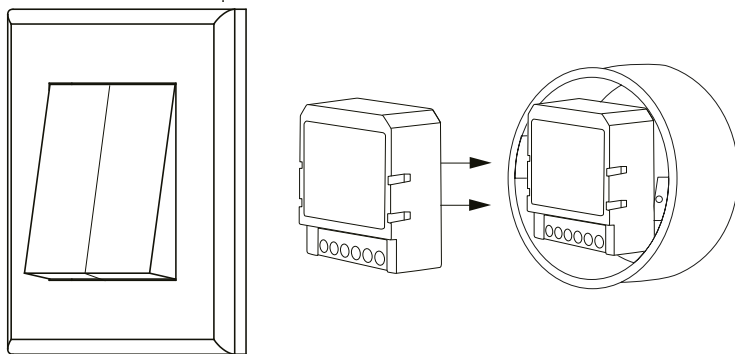

WPROWADZENIE DO FKUNKCJI:

- 1) Zarówno regulacja w aplikacji, jak i przełącznik mogą się nadpisywać się nawzajem, ostatnia regulacja pozostaje w pamięci.
- 2) Sterowanie w aplikacji jest zsynchronizowane z przełącznikiem ręcznym.
- 3) Interwał przełączania ręcznego większy niż 0,3 s.
- 4) Typ przełącznika można wybrać w aplikacji (należy używać tej funkcji w brankach przewodowych).



Ostrzeżenia : Nie podłączaj przewodu neutralnego, w przeciwnym razie zostanie on trwale uszkodzony.

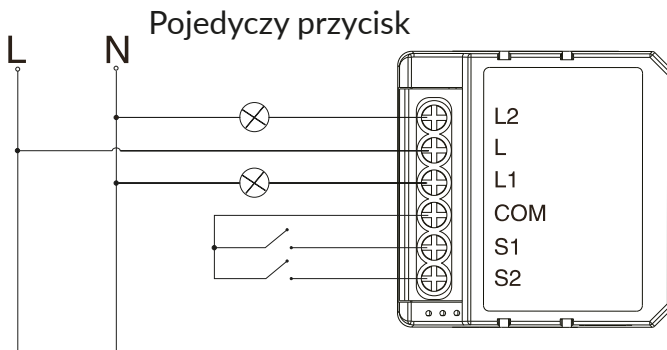

Schemat połączeń osprzętu (L1 L2 jeden z nich)

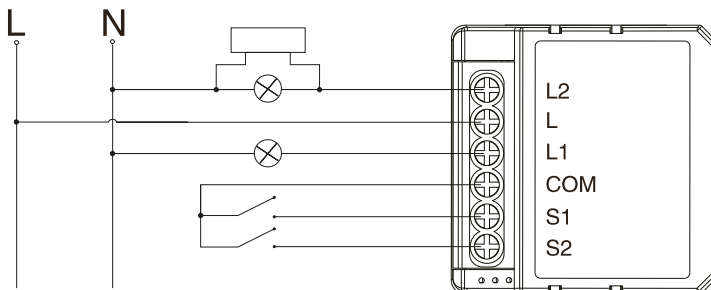

Podwójny przycisk

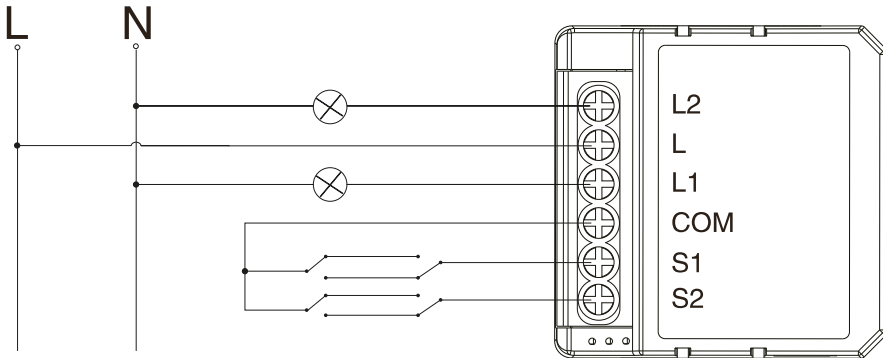

Instrukcje i schematy okablowania

1. Wyłącz zasilanie przed przystąpieniem do jakichkolwiek prac związanych z instalacją elektryczną.
2. Podłącz przewody zgodnie ze schematem elektrycznym,
3. Włóż moduł do puszkii przyłączeniowej.
4. Włącz zasilanie i postępuj zgodnie z instrukcjami konfiguracji modułu przełącznika.
5. Jeśli wskaźnik miga po wyłączeniu, należy podłączyć akcesoria.

PYTANIA I ODPOWIEDZI

Pytanie: Co należy zrobić, jeśli nie można skonfigurować modułu urządzenia?

Odpowiedź:

- a) Sprawdź, czy urządzenie jest włączone.
- b) Upewnij się, że bramka Zigbee jest dostępna.
- c) Upewnij się, że sieć Internetowa jest dobrej jakości
- d) Upewnij się, że hasło wprowadzone do aplikacji jest prawidłowe
- e) Upewnij się, że okablowanie zostało wykonane w prawidłowy sposób

Pytanie: Jakie urządzenia można podłączyć do modułu przełącznika?

Odpowiedź: Większość domowych urządzeń elektrycznych, takich jak lampy, pralka, ekspres do kawy itp.

Pytanie: Co należy zrobić, gdy sygnał Wi-Fi będzie niedostępny?

Odpowiedź: Nadal możesz sterować urządzeniem poprzez manualną obsługę przełącznika. Jeżeli sieć Wi-Fi będzie ponownie dostępna, urządzenie połączy się z nią automatycznie.

Pytanie: Co należy zrobić w przypadku zmiany sieci Wi-Fi lub zmiany hasła do sieci Wi-Fi?

Odpowiedź: Należy ponownie podłączyć moduł przełącznika do nowej sieci, a następnie postępować zgodnie z instrukcjami wyświetlanymi w aplikacji.

Pytanie: W jaki sposób można zresetować urządzenie?

Odpowiedź:

1. Włącz i wyłącz przycisk ręcznie 5 razy z rzędu, aż wskaźnik zacznie migać.
2. Naciśnij i przytrzymaj przycisk RESET przez około 5 sekund, aż wskaźnik zacznie migać.

INSTRUKCJA OBSŁUGI APLIKACJI



IOS APP / Android APP

1

Zeskanuj kod QR celem pobrania aplikacji lub pobierz aplikację TuyaSmart z Google Play /APP Store.



2

Zaloguj się do aplikacji lub zarejestruj konto (jeżeli go jeszcze nie masz) podając numer telefonu komórkowego lub adres e-mail, aby otrzymać kod weryfikacyjny. Następnie ustaw hasło do logowania i kliknij opcję „Create family”, aby wejść do aplikacji.

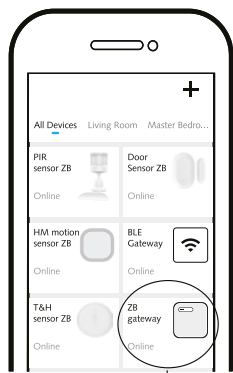

3

Przed wykonaniem operacji resetowania, należy upewnić się, że bramka Zigbee została połączona i dodana do sieci Wi-Fi, a urządzenie znajduje się w jej zasięgu.

Otwórz panel sterowania bramki ZigBee w aplikacji

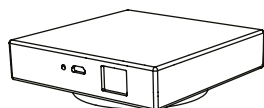
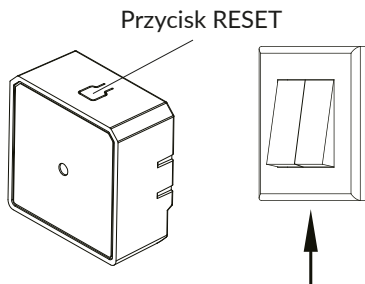

Bramka Zigbee

- 4 Po zakończeniu okablowania modułu przełącznika naciśnij przycisk resetowania przez około 5 sekund lub włącz/wyłącz przycisk ręcznie 5 razy pod rząd, aż wskaźnik na module zacznie migać w celu sparowania.

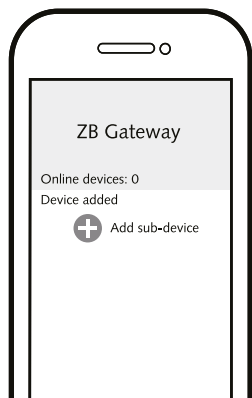

- 5 Kliknij „+” (Dodaj urządzenie podrzędne), aby wybrać odpowiednią bramkę produktu, a następnie postępuj zgodnie z instrukcjami parowania.

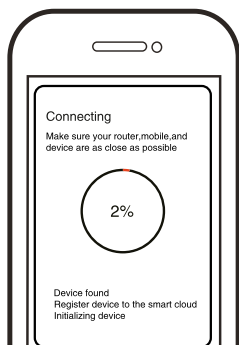

- 6 Nawiązanie połączenia zajmie około 10-120 sekund, w zależności od stanu sieci.



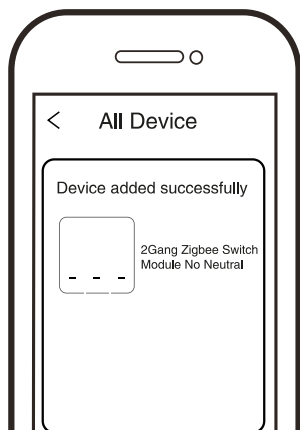

7

Możesz już sterować urządzeniem za pomocą telefonu komórkowego.

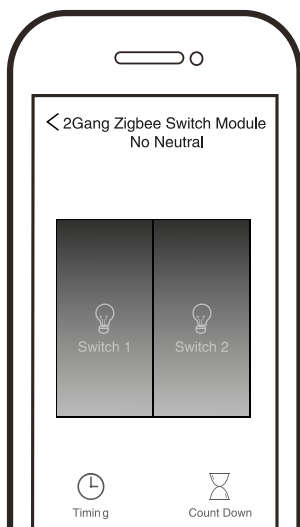

WYMAGANIA SYSTEMOWE

1.Router Wi-Fi

Bramka Zigbee

iPhone, iPad (iOS 7.0 lub wyższy)

Android 4.0 lub wyższy

Telefon komórkowy



Bezprzewodowy router Wi-Fi
z portem LAN



Zasilacz



Bramka Zigbee

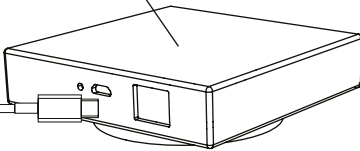

Kabel LAN



Kabel USB

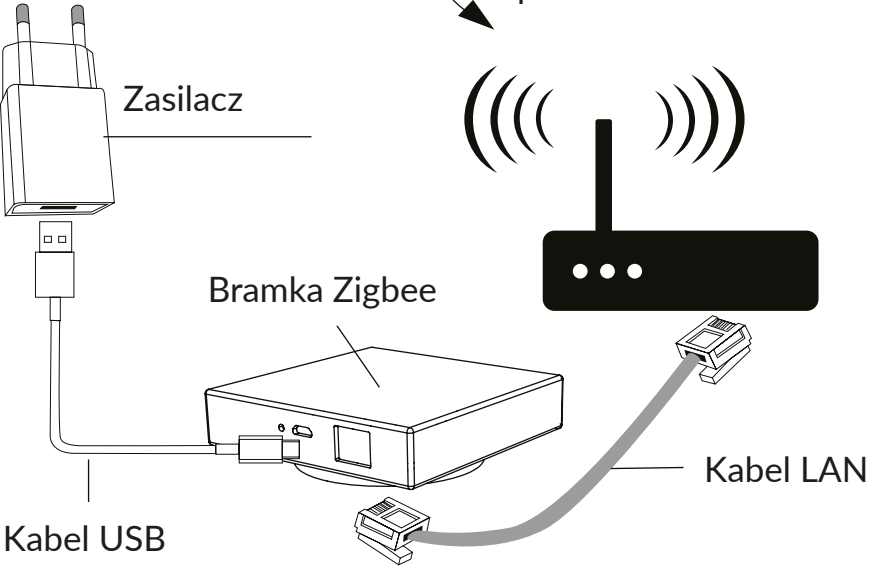

Uproszczona deklaracja zgodności

Producent: Shenzhen Zhilite Technology Co.,Ltd

Adres: 203, Xianghe Industrial Park, Heer Second Road, Shajing Street, Baoan District, Shenzhen

Wyrób jest zgodny z dyrektywą Parlamentu Europejskiego i Rady 2014/53/UE z dnia 16 kwietnia 2014 r. w sprawie harmonizacji ustawodawstw państw członkowskich dotyczących udostępniania na rynku urządzeń radiowych i uchylającą dyrektywę 1999/5/WE.

Częstotliwość radiowa:

Bluetooth: 2402MHz-2480MHz

Maksymalna moc częstotliwości radiowej:

Zigbee: od -2,59 dBm do -2,28 dBm

Bluetooth: od 4,11 dBm do 4,47dBm

Deklaracja zgodności dostępna na stronie internetowej:

<https://files.innpro.pl/Avatto>

Ochrona środowiska



Zużyty sprzęt elektroniczny oznakowany zgodnie z dyrektywą Unii Europejskiej, nie może być umieszczany łącznie z innymi odpadami komunalnymi. Podlega on selektywnej zbiórce i recyklingowi w wyznaczonych punktach. Zapewniając jego prawidłowe usuwanie, zapobiegasz potencjalnym, negatywnym konsekwencjom dla środowiska naturalnego i zdrowia ludzkiego. System zbierania zużytego sprzętu zgodny jest z lokalnie obowiązującymi przepisami ochrony środowiska dotyczącymi usuwania odpadów. Szczegółowe informacje na ten temat można uzyskać w urzędzie miejskim, zakładzie oczyszczania lub sklepie, w którym produkt został zakupiony.



Produkt spełnia wymagania dyrektywy tzw. Nowego Podejścia Unii Europejskiej (UE), dotyczących zagadnień związanych z bezpieczeństwem użytkownika, ochroną zdrowia i ochroną środowiska, określających zagrożenia, które powinny zostać wykryte i wyeliminowane.

Niniejszy dokument jest tłumaczeniem oryginalnej instrukcji obsługi, stworzonej przez producenta.

Szczegółowe informacje o warunkach gwarancji dystrybutora / producenta dostępne na stronie internetowej <https://serwis.innpro.pl/gwarancja>.

W celu najdłuższego i bezpiecznego możliwego użytkowania produktu należy go regularnie konserwować we własnym zakresie lub przez wyspecjalizowane punkty serwisowe. W przypadku braku informacji o koniecznych akcjach konserwacyjnych cyklicznych lub serwisowych w instrukcji obsługi należy regularnie, minimum raz na tydzień oceniać odmienność stanu fizycznego produktu od fizycznie nowego produktu. W przypadku wykrycia lub stwierdzenia jakiegokolwiek odmienności należy pilnie powiadomić o tym fakcie sprzedawcę. Brak poprawnej konserwacji i reakcji w chwili wykrycia stanu odmienności i powiadomienia sprzedawcy może doprowadzić do trwałego uszkodzenia produktu, mienia lub zdrowia za co producent i gwarant nie będą ponosić żadnej odpowiedzialności.